

HONDA

HONDA

**HHB36AXB
CORDLESS BLOWER
AKKU-LAUBBLÄSER
SOFFIATORE CORDLESS
SOUFFLEUR SANS FIL
DRAADLOZE BLADBLAZER
SLADDLÖS LÖVBLÅSARE
BEZDRŔOVÝ FUKÁR**

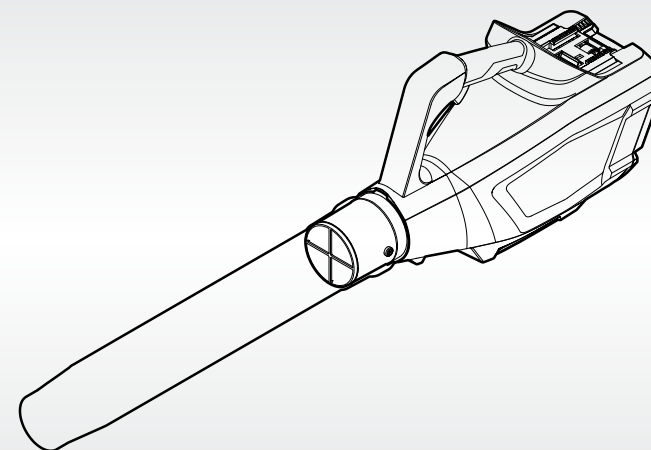

**OWNER'S MANUAL
BETRIEBSANLEITUNG
MANUALE D'USO E MANUTENZIONE
MANUEL DU PROPRIÉTAIRE
GEBRUIKERSHANDLEIDING
BRUKSANVISNING
NÁVOD NA POUŽITIE**

© Honda Motor Europe, Ltd 2019

(EN) (DE) (IT) (FR) (NL) (SV) (SK) (PP) xx.xxxx.xx
Printed in Europe

3RY0C600
00X3R-Y0C-6000

Contents

Introduction	2
Identification of the Machine	2
Safety Notes	3
Operation	3
Maintenance	4
Recommendations for Optimal Handling of the battery adapter and Charger	4
Symbols	5
Intended Use	5
Technical Data	5
Noise/Vibration Information	5
Mounting and Operation	5
Working Advice	5
During operation	6
After operation	6
Troubleshooting	6
Maintenance and Service	7
MAJOR Honda DISTRIBUTOR ADDRESSES	61
EC Declaration of Conformity	63

English

Introduction

Congratulations on your selection of a new generation of powered leaf blower.

It has been designed, engineered and manufactured to give you the best possible dependability and performance.

Should you experience any problem you cannot easily remedy, please contact your local authorised Honda dealer.

This manual contains important information on to the safe assembly, operation and maintenance of your leaf blower.

Read it carefully before using the leaf blower. Keep this manual handy so you can refer to it at any time.

SERIAL NUMBER _____ DATE OF PURCHASE _____

YOU SHOULD RECORD BOTH SERIAL NUMBER AND DATE OF PURCHASE AND KEEP IN A SAFE PLACE FOR FUTURE REFERENCE

Identification of the Machine

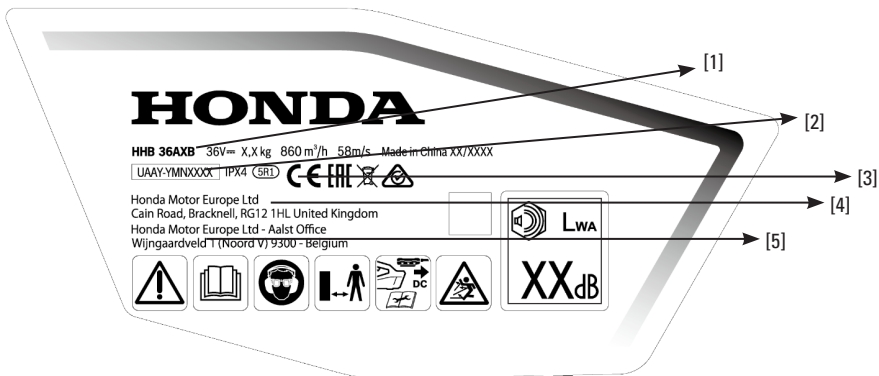

- [1] Model – Type.
- [2] Serial number.
- [3] Conformity mark according to EC Directive(s).
- [4] Name and address of the manufacturer.
- [5] Name and address of the importer.

For clarification of all other safety warnings and symbols, please refer to the appropriate sections within the owner's manual.

Safety Notes

Warning! Read these instructions carefully, be familiar with the controls and the proper use of the machine. Please keep the instructions safe for later use!

Explanation of symbols on the machine



General hazard safety alert.



Read instruction manual.



Pay attention that bystanders are not injured through foreign objects thrown from the machine.



Warning: Keep a safe distance from the machine when operating.



Wear eye and ear protection.



Switch off and remove battery adapter before adjusting, cleaning, maintenance or if the cable is entangled or if the cable is cut or damaged and before leaving the leaf blower unattended for any period.

Operation

- ▶ Never allow children or people unfamiliar with these instructions to use the machine. Local regulations may restrict the age of the operator. When not in use store the machine out of reach of children.
- ▶ This machine is not intended for use by persons (including children) with reduced physical, sensory or mental capabilities, or lack of experience and knowledge, unless they have been given supervision or instruction concerning use of the machine by a person responsible for their safety. Children should be supervised to ensure that they do not play with the machine.
- ▶ In Addition, observe instructions for off board battery carrier.
- ▶ If dust levels are very high, always wear a suitable respirator.
- ▶ **Do not try to force the battery into the garden tool, please only use the battery adapter!**
- ▶ The operator or user is responsible for accidents or hazards occurring to other people or their property.
- ▶ Other persons and animals should remain at a distance of 3 metres or more when the machine is being used. The operator is responsible for third persons in the working area.
- ▶ Never operate the machine while people, especially children or pets, are nearby.
- ▶ Use the machine only in daylight or good artificial light.
- ▶ Do not operate the machine when barefoot or wearing open sandals, always wear substantial footwear and long trousers.
- ▶ Always wear suitable clothing on the upper body and limbs when operating this tool.
- ▶ Never operate the product when you are tired, ill or under the influence of alcohol, drugs or medicine.

- ▶ Avoid operating the machine in bad weather conditions especially when there is a risk of lightning.
- ▶ **Do not operate the blower or the battery adapter in combination with the DP3640XA or DP3660XA batteries in rain or wet conditions.** Water contacting the DP3640XA or DP3660XA batteries will increase the risk of electric shock, fire and the risk of damage to the battery pack and/or attached device.
- ▶ Failure to keep loose clothing from being drawn into air intake could result in personal injury.
- ▶ Do not operate without tubes in place.
- ▶ Failure to keep long hair away from the air inlet could result in personal injury.
- ▶ Always be sure of your footing on slopes thoroughly inspect the area where the machine is to be used and remove all wires and other foreign objects.
- ▶ Keep all cooling air inlets clear of debris never operate the leaf blower with defective guards or shell, or without safety device.
- ▶ Never blow debris in the direction of bystanders.
- ▶ **Do not modify this product.** Unauthorised modifications may impair the safety of your product and may result in increased noise and vibration.
- ▶ Do not work on a ladder (cleaning gutters etc) or insecure support.
- ▶ Watch out for obstacles: be careful of refuse, tree stumps, roots and ditches which could cause you to trip or stumble.

- ▶ Do not blow/sweep hazardous material.
- ▶ When blow-sweeping, watch out for small animals to avoid harming them.
- ▶ While operating the leaf blower always be sure of a safe and secure operating position at all times.
- ▶ Do not overreach and keep your balance at all times.
- ▶ Walk, never run.
- ▶ Always be aware of your surroundings and stay alert for possible hazards that you may not hear whilst operating the leaf blower.

Maintenance







- ▶ Keep all nuts, bolts and screws tight to be sure that the machine is in safe working condition.
- ▶ Examine the machine and replace worn or damaged parts for safety.
- ▶ Ensure replacement parts fitted are Honda approved.

Recommendations for Optimal Handling of the battery adapter and Charger

- ▶ **Warning!** Do not attempt to charge non rechargeable batteries with the charger.
- ▶ Ensure battery adapter is the right way up.
- ▶ Insert the battery adapter until the locking mechanism clicks. To remove the battery adapter, operate locking lever.
- ▶ For care use and maintenance please use charger and battery manuals which are supplied with the products.

Symbols

The following symbols are important for reading and understanding the operating instructions. Please take note of the symbols and their meaning. The correct interpretation of the symbols will help you to use the garden product in a better and safer manner.

Symbol	Meaning
	Movement direction
	Reaction direction
	Switching On
	Switching Off
	Weight
	Audible noise
	Accessories/spare parts sold separately

Intended Use

The blower is intended for use for blow-sweeping leave grass, paper and similar materials, e. g. in gardens, sports stadiums, car parks and driveways.

Do not operate your blower indoors.

Do not use the blower for any other purpose because of the increased risk of accidents and damage to the blower. Never attempt to modify the blower in any way since this may result in accidents or damage to the blower.

Technical Data

Cordless leaf blower		HHB36AXB
Air speed, max.	m/s	66
Air volume	m ³ /h	860
Fan type		Axial flow fan
Weight according to EPTA-Procedure 01:2014	kg	2.7

Only Li-Ion batteries DP3640XA, DP3660XA, DPW3660XA, DPW3690XA and battery charger CV3680XA can be used with this machine.

Please do not use non-rechargeable batteries with this appliance, only those specified by the manufacturer.

Noise/Vibration Information

Sound emission values determined according to EN 50636-2-100.

Typically the A-weighted noise levels of the product are: Sound pressure level 79dB(A); sound power level 99dB(A). Uncertainty K = 1.05dB.

Vibration total values ah (triax vector sum) and uncertainty K determined according to EN 50636-2-100: ah = 0.46m/s²; K = 1.5m/s².

Mounting and Operation

The numbering of the figures refer to the illustrations of the machine on the graphics page.

Action	Figure	Page
Delivery Scope	1	67
Tube Assembly	2	67
Inserting the adapter into the garden tool	3	68
Starting	4	68
Stopping	4	68
Working Advice	6	69
Maintenance and Cleaning	6	69
Selecting Accessories	7	70

Working Advice

Product transportation

Always transport tool without the battery adapter fitted to the product.

Make sure the product is properly secured to prevent turnover and damage to the garden tool.

Before starting the tool

Before using; check that your garden tool is properly assembled and in good condition.

Inspect all guards for damage. Do not use if the guards are damaged in any way to reduce the risk of personal injury. Consult your Honda service centre for repairs.

Check to see if the inlet guard is free from debris.

Check to see if the fan is not obstructed/blocked by any debris. If it is blocked, only clear the blockage with the battery adapter removed from the product. Return product to service centre if this cannot be done safely.

Check the battery adapter compartment for debris and damage, debris must be cleared. If damaged do not use the product, return it to a Honda service centre for repair/replacement.

Check the battery adapter for damage.

Check trigger movement is free, not obstructed and returns back to its off position.

Make sure the nozzle is properly fitted to the product.

Battery adapter is fitted properly to the product and is locked into position.

Make sure the handle is clean and dry from any fluids/oil for safe control of the garden tool.

During operation

Always hold the garden tool firmly in your hand.

Walk slowly forwards as you work, observe the nozzle outlet at all times.

To reduce the risk of injury, operate the unit only with a properly mounted blower tube.

The flat nozzle produces a broad and powerful airstream at ground level. It can be aimed and controlled very accurately.

This garden tool is design to be used by one person only. Do not allow other persons in the work area.

Do not direct the airflow towards bystanders or animals since the airflow can blow small objects at great speeds.

This product is fitted with thermal protection for safety – if the product overheats the power output will be automatically reduced to prevent damage to the tool. If the overheating still occurs, the product will switch off and will not start again until a safe temperature is reached. Refer to the battery and battery carrier manual for troubleshooting.

To reduce the risk of accidents, take a break in good time to avoid tiredness or exhaustion.

If there is a noticeable change in running behaviour (e. g. higher vibration), stop work and rectify the cause of the problem – refer to troubleshooting

After operation

Always make sure the product is turned off and remove the battery adapter from the garden tool.

Troubleshooting



Problem	Possible Cause	Corrective Action
Machine does not start after turning off	The switch was not turned off properly before the battery adapter was inserted	Turn the switch off, remove the battery adapter from the product for 5 seconds. Re-insert the battery adapter into the product.
Machine runs intermittently	On/Off switch defective	Have the power tool repaired by an authorised service dealer.
	Low battery capacity	Ensure battery is fully charged before use.
	The machine is overheated	Allow tool to cool and try again.
	Battery discharged	Recharge battery.
	Battery too hot/cold	Allow to cool/warm.
	Machine defective	Contact authorised service dealer.
Machine fails to operate	Battery carrier defective	Contact authorised service dealer. See battery carrier manual.
	Battery adapter not fully inserted	Ensure battery adapter is inserted correctly.
	Garden tool is too hot	Allow tool to cool and try again.
	Trigger engaged when battery fitted	Release trigger and reapply.
	Tube obstructed	Switch off the machine, remove battery and remove material.
	Battery adapter contacts on machine damaged/ obstructed	Clean contacts/Contact authorised service dealer.
Machine does not blow	Tube obstructed	Remove battery adapter Clear tube.
	Inlet guard obstructed	Remove battery adapter Clear inlet guard.
Excessive vibrations/ noise	Machine defective	Contact authorised service dealer.
Run time per battery charge too low	Battery dead or defective	Replace the battery.
Tube cannot be mounted on the machine	Incorrect assembly	See "assembly".
	Blower tube is damaged/defective	Replace the tube.

If you are unable to resolve the problem using the troubleshooting guide then please contact your dealer in the first instance.

Maintenance and Service

Correct storage is essential for maintaining the life of the product. If possible, avoid storage areas with high humidity which could cause rust or corrosion.

End of season storage: Remove battery adapter from tool and store machine and battery in a dry safe place away from direct sunlight.

After-sales Service

In the unlikely event that you encounter a problem with your product, please contact your Honda authorised service dealer.

The product must be periodically inspected and maintained for safety and to keep it running at a high level of performance. Periodic maintenance will also help to extend service life. Honda recommends annual service to be completed by your local authorised Honda dealer.

Transport

The contained lithium-ion batteries are subject to the Dangerous Goods Legislation requirements. The user can transport the batteries by road without further requirements.

When being transported by third parties (e.g.: air transport or forwarding agency), special requirements on packaging and labelling must be observed. For preparation of the item being shipped, consulting an expert for hazardous material is required.

Dispatch batteries only when the housing is undamaged. Tape or mask off open contacts and pack up the battery in such a manner that it cannot move around in the packaging. Please also observe possibly more detailed national regulations.

Disposal

Do not dispose of electric or electronic equipment, battery charger and batteries/rechargeable batteries into household waste!

Only for EC countries:



According to the European law 2012/19/EU, electrical and electronic equipments that are no longer usable, and according to the European law 2006/66/EC, defective or used battery packs/batteries, must be collected separately and disposed of in an environmentally correct manner.

Consult your local waste authority for information regarding available recycling and/or disposal options.

Battery packs/batteries:



Li-Ion:

Please observe the instructions in section "Transport".

Subject to change without notice.

Inhalt

Vorwort	10
Identifikation der Maschine	10
Sicherheitshinweise	11
Betrieb	11
Wartung	13
Empfehlungen zum optimalen Umgang mit dem Akku-Adapter und dem Ladegerät	13
Symbole	13
Vorgesehene Nutzung	13
Technische Daten	13
Geräusch-/Vibrationsangaben	13
Montage und Betrieb	14
Arbeitshinweise	14
Während des Betriebs	14
Nach dem Betrieb	14
Fehlersuche	15
Wartung und Service	15
Honda-VERTRIEBSNIEDERLASSUNGEN	61
EG-Konformitätserklärung	63

Deutsch

Vorwort

Wir gratulieren Ihnen zu Ihrer Entscheidung für einen Akku-Laubbläser der neuen Generation.

Das Gerät ist unter dem Aspekt entwickelt und gebaut worden, Ihnen bestmögliche Zuverlässigkeit und Leistung zu bieten.

Sollte ein Problem auftreten, das Sie nicht leicht selbstständig beheben können, wenden Sie sich bitte an Ihren Honda-Händler vor Ort.

Dieses Handbuch enthält wichtige Informationen zur sicheren Installation, Verwendung und Wartung Ihres Laubbläasers. Lesen Sie den Inhalt sorgfältig, bevor Sie den Laubbläser in Betrieb nehmen. Bewahren Sie diese Anleitung bitte jederzeit griffbereit auf.

SERIENNUMMER _____ KAUFDATUM _____

NOTIEREN SIE SERIENNUMMER UND KAUFDATUM UND VERWAHREN SIE DIE INFORMATIONEN FÜR KÜNFTIGE ZWECKE AN EINEM SICHEREN ORT

Identifikation der Maschine

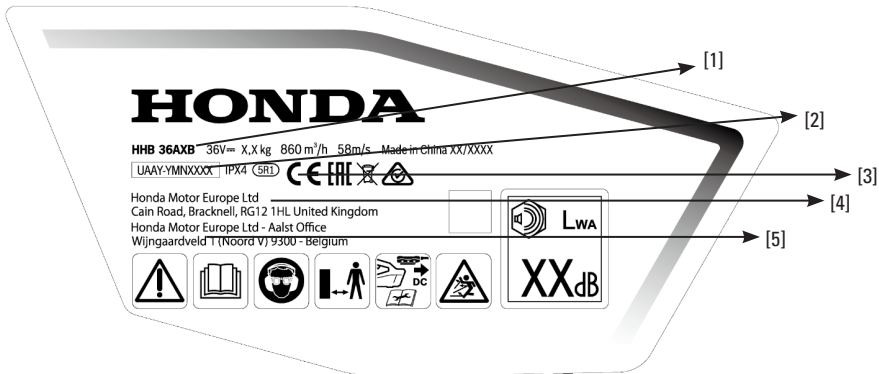

- [1] Modell – Typ
- [2] Seriennummer
- [3] Konformitätszeichen gemäß EG-Richtlinie(n)
- [4] Name und Anschrift des Herstellers
- [5] Name und Anschrift des Importeurs

Angaben zu allen anderen Sicherheitswarnhinweisen und Symbolen können Sie in den entsprechenden Abschnitten in der Betriebsanleitung finden.

Sicherheitshinweise

Warnung! Lesen Sie diese Anweisungen bitte sorgfältig durch und machen Sie sich mit den Bedieneinrichtungen und dem richtigen Gebrauch des Geräts vertraut. Bewahren Sie die Betriebsanleitung für eine spätere Verwendung bitte sicher auf.

Erläuterung der Symbole auf dem Gerät



Allgemeiner Gefahrenhinweis.



Lesen Sie die Betriebsanleitung.



Achten Sie darauf, dass in der Nähe stehende Personen nicht durch weggeschleuderte Fremdkörper verletzt werden. Warnung: Halten Sie während des Betriebs des Geräts einen sicheren Abstand dazu.



Gehörschutz und Schutzbrille tragen.



Das Gerät ausschalten und den Akku-Adapter entfernen, bevor Einstellungs-, Reinigungs- oder Wartungsarbeiten durchgeführt werden oder wenn das Netzkabel verwickelt, getrennt oder beschädigt ist oder der Laubbläser unbeaufsichtigt gelassen wird.

Betrieb

- ▶ Niemals Kindern oder mit diesen Anweisungen nicht vertrauten Personen erlauben, das Gerät zu benutzen. Örtliche Bestimmungen können eine Altersbeschränkung vorsehen. Das Gerät, wenn es nicht in Gebrauch ist, für Kinder unzugänglich aufbewahren.
- ▶ Dieses Gerät ist nicht für den Gebrauch durch Personen (einschließlich Kinder) mit eingeschränkten körperlichen, sensorischen oder geistigen Fähigkeiten oder ohne Erfahrung und besondere Kenntnisse bestimmt, sofern diese nicht von einer für ihre Sicherheit verantwortlichen Person beaufsichtigt werden oder in den sicheren Gebrauch des Geräts unterwiesen wurden. Kinder sollten beaufsichtigt werden, um sicherzustellen, dass sie nicht mit dem Gerät spielen.
- ▶ Zusätzlich die Anweisungen des externen Akku-Trägers beachten.
- ▶ Bei Staubentwicklung stets eine geeignete Staubschutzmaske tragen.
- ▶ **Nicht versuchen, den Akku mit Gewalt in das Gartengerät zu stecken. Bitte stets den Akku-Adapter verwenden.**
- ▶ Der Betreiber oder Benutzer hat für Unfälle und Gefährdungen anderer Personen und für Schäden an fremdem Eigentum aufzukommen.
- ▶ Während des Betriebs dürfen sich im Umkreis von 3 Metern keine anderen Personen oder Tiere aufhalten. Der Benutzer ist im Arbeitsbereich gegenüber Dritten verantwortlich.

- ▶ Das Gerät nicht betreiben, wenn sich Personen, insbesondere Kinder, oder Haustiere in der Nähe aufhalten.
- ▶ Die Maschine nur bei Tageslicht oder ausreichend hellem Kunstlicht gebrauchen.
- ▶ Das Gerät nicht barfuß oder mit offenen Sandalen benutzen. Stets festes Schuhwerk und eine lange Hose tragen.
- ▶ Beim Arbeiten immer geeignete Kleidung am Oberkörper und den Gliedmaßen tragen.
- ▶ Das Gerät nicht verwenden, wenn Sie müde oder krank sind oder unter dem Einfluss von Alkohol, Drogen oder Medikamenten stehen.
- ▶ Bei schlechten Wetterbedingungen, insbesondere bei einem aufziehenden Gewitter, nicht mit dem Gerät arbeiten.
- ▶ **Den Laubbläser oder den Akku-Adapter bei Regen oder Nässe nicht mit den DP3640XA oder DP3660XA Akkus verwenden.** Wenn die DP3640XA oder DP3660XA Akkus mit Wasser in Berührung kommen, erhöht dies die Stromschlaggefahr, die Brandgefahr und das Risiko einer Beschädigung der Akkus und/oder angeschlossener Vorrichtungen.
- ▶ Darauf achten, dass lose Kleidung nicht in die Luftzufuhr hineingezogen wird, da dies zu Verletzungen führen könnte.
- ▶ Das Gerät nur mit aufgesteckter Düse verwenden.
- ▶ Darauf achten, dass lange Haare nicht in die Luftzufuhr hineingezogen werden, da dies zu Verletzungen führen könnte.
- ▶ In abschüssigem Gelände auf sicheren Stand achten, den Einsatzbereich des Geräts überprüfen und alle Drähte und sonstigen Fremdkörper entfernen.
- ▶ Die Lüftungsöffnungen schmutzfrei halten. Den Laubbläser niemals mit defekten Schutzhauben, beschädigtem Gehäuse oder ohne Sicherheitseinrichtung betreiben.
- ▶ Laub und Schmutz nicht in eine Richtung blasen, in der sich Personen aufhalten.
- ▶ **Keine Veränderungen am Gerät vornehmen.** Unzulässige Veränderungen können die Sicherheit Ihres Geräts beeinträchtigen und zu verstärkten Geräuschen und Vibrationen führen.
- ▶ Nie auf einer Leiter oder auf einer unsicheren Plattform arbeiten (beim Reinigen von Dachrinnen usw.).
- ▶ Auf Hindernisse achten: Vorsicht bei Unrat, Baumstümpfen, Wurzeln und Gräben, die eine Stolpergefahr darstellen können.
- ▶ Den Laubbläser nicht für gefährliche Materialien verwenden.
- ▶ Beim Laubblasen auf Kleintiere achten, um deren Verletzung zu vermeiden.
- ▶ Beim Betrieb des Laubblägers stets auf einen sicheren Stand achten und das Gleichgewicht halten.
- ▶ Auf Gleichgewicht, sicheren Stand und sicheren Tritt achten.
- ▶ Bei der Arbeit langsam, nicht hastig gehen.
- ▶ Sich stets der Umgebung bewusst und auf mögliche Gefahrenmomente gefasst sein, die während des Laubblasens möglicherweise nicht gehört werden.

Wartung







- ▶ Alle Muttern, Schrauben und Schraubverbindungen müssen fest sitzen, damit das Gerät in sicherem Betriebszustand eingesetzt werden kann.
- ▶ Das Gerät überprüfen und sicherheitshalber abgenutzte oder beschädigte Teile austauschen.
- ▶ Sicherstellen, dass nur von Honda zugelassene Ersatzteile verwendet werden.

Empfehlungen zum optimalen Umgang mit dem Akku-Adapter und dem Ladegerät

- ▶ Warnung! Nicht versuchen, nicht wiederaufladbare Batterien mit dem Ladegerät zu laden.
- ▶ Sicherstellen, dass der Akku-Adapter nicht verkehrt herum eingesetzt wird.
- ▶ Den Akku-Adapter in den Schacht schieben, bis die Verriegelung deutlich hörbar einrastet. Zum Entfernen des Akku-Adapters den Verriegelungshebel betätigen.
- ▶ Zum sicheren Umgang mit Akku und Ladegerät sowie zu Wartung und Pflege bitte die Hinweise in den zugehörigen Betriebsanleitungen beachten.

Symbole

Die nachfolgenden Symbole sind für das Lesen und Verstehen der Betriebsanleitung von Bedeutung. Prägen Sie sich bitte die Symbole und deren Bedeutung ein. Die richtige Interpretation der Symbole hilft Ihnen, das Gartengerät besser und sicherer zu verwenden.

Symbol	Bedeutung
	Bewegungsrichtung
	Reaktionsrichtung
	Einschalten
	Ausschalten
	Gewicht
CLICK!	Hörbares Geräusch
	Separat erhältliche Ersatzteile/Zubehör

Vorgesehene Nutzung

Der Laubbläser ist für die Beseitigung von Blättern, Gras, Papier und Ähnlichem vorgesehen, wie z. B. in Gärten, Sportstadien, Parkplätzen oder Einfahrten.

Den Laubbläser nicht in geschlossenen Räumen verwenden.

Der Einsatz des Laubbläses für andere Zwecke ist unzulässig und kann zu Unfällen oder Schäden am Laubbläser führen. Keine Veränderungen am Laubbläser vornehmen, da auch dies Unfälle oder Schäden am Laubbläser verursachen kann.

Technische Daten

Akku-Laubbläser		HHB36AXB
Luftstromgeschwindigkeit, max.	m/s	66
Luftleistung	m ³ /h	860
Gebläseart		Axialgebläse
Gewicht entsprechend EPTA-Verfahren 01:2014	kg	2,7

Für dieses Gerät können nur die Lithium-Ionen-Akkus DP3640XA, DP3660XA, DPW3660XA und DPW3690XA und das Ladegerät CV3680XA verwendet werden. Bitte in diesem Gerät keine nicht wiederaufladbaren Batterien verwenden, sondern nur solche, die vom Hersteller zugelassen sind.

Geräusch-/Vibrationsangaben

Geräuschemissionswerte ermittelt nach EN 50636-2-100. Der A-bewertete Geräuschpegel des Geräts beträgt typischerweise: Schalldruckpegel 79 dB(A); Schalleistungspegel 99 dB(A). Unsicherheit K = 1,05 dB. Schwingungsgesamtwerte ah (Vektorsumme dreier Richtungen) und Unsicherheit K ermittelt gemäß EN 50636-2-100: ah = 0,46 m/s², K = 1,5 m/s².

Montage und Betrieb

Die Nummerierungen verweisen auf die Abbildungen auf den Grafikseiten.

Maßnahme	Abbildung	Seite
Lieferumfang	1	67
Düse aufstecken	2	67
Adapter in das Gartengerät einsetzen	3	68
Starten	4	68
Ausschalten	4	68
Arbeitshinweise	6	69
Wartung und Reinigung	6	69
Zubehör auswählen	7	70

Arbeitshinweise

Transport des Geräts

Das Gerät stets ohne montierten Akku-Adapter transportieren.

Darauf achten, dass das Gerät ordnungsgemäß gesichert ist, um Schäden am Gerät mangels Befestigung zu vermeiden.

Vor dem Starten des Geräts

Vor der Benutzung: Überprüfen, ob das Gartengerät richtig zusammengesetzt und in gutem Zustand ist.

Alle Schutzvorrichtungen auf Schäden überprüfen. Das Gerät bei beschädigten Schutzvorrichtungen nicht verwenden, um das Risiko von Verletzungen zu verringern. Für Reparaturen eine Honda-Kundendienststelle kontaktieren.

Überprüfen, ob der Lufteinlass schmutzfrei ist.

Sicherstellen, dass das Gebläse schmutzfrei und nicht blockiert ist. Falls das Gebläse blockiert ist, die Blockierung bei ausgebautem Akku-Adapter entfernen. Wenn dies nicht sicher durchgeführt werden kann, das Gerät zu einer Kundendienststelle bringen.

Den Akku-Adapterschacht auf Verschmutzungen und Schäden prüfen; Verschmutzungen entfernen. Das Gerät bei einer Beschädigung nicht verwenden, sondern sich zur Reparatur oder zum Austausch an eine Honda-Kundendienststelle wenden.

Den Akku-Adapter auf Schäden prüfen.

Prüfen, ob der Schalter sich frei bewegt, nicht blockiert ist und in die Aus-Stellung zurückkehrt.

Sicherstellen, dass die Düse richtig auf dem Gerät montiert ist.

Prüfen, ob der Akku-Adapter ordnungsgemäß montiert und gesichert ist.

Zur Sicherstellung eines sicheren Betriebs des Gartengeräts dafür sorgen, dass der Handgriff sauber und trocken ist (frei von Flüssigkeiten/Öl).

Während des Betriebs

Das Gartengerät stets gut festhalten.

Sich während des Laubblasens langsam vorwärtsbewegen und stets auf die Düsenöffnung achten.

Nur mit korrekt montierter Gebläsedüse arbeiten, um das Risiko von Verletzungen zu verringern.

Die Flachdüse erzeugt einen breiten, kraftvollen Luftstrom in Bodennähe. Dieser lässt sich sehr gezielt ausrichten und kontrollieren.

Dieses Gartengerät ist für die Nutzung durch eine Person ausgelegt. Andere Personen vom Arbeitsbereich fernhalten.

Den Luftstrom niemals auf andere Personen oder Tiere richten, da der Luftstrom kleine Objekte mit großer Geschwindigkeit bewegen kann.

Dieses Gerät ist aus Sicherheitsgründen mit einem Temperaturwächter ausgestattet – bei Überhitzung wird die Leistung automatisch reduziert, um eine Beschädigung des Geräts zu vermeiden. Wenn weiterhin eine Überhitzung vorliegt, schaltet sich das Gerät aus und kann erst wieder eingeschaltet werden, wenn es einen sicheren Temperaturbereich erreicht hat. Informationen zur Fehlerbehebung sind der Bedienungsanleitung von Akku und Akku-Träger zu entnehmen.

Zur Vermeidung von Müdigkeit und Erschöpfung rechtzeitig Arbeitspausen machen und so das Risiko von Verletzungen verringern.

Bei einer spürbaren Änderung des Laufverhaltens (z. B. erhöhte Vibrationen) die Arbeit unterbrechen und die Ursache für das Problem beheben – siehe Fehlersuche.

Nach dem Betrieb

Stets sicherstellen, dass das Gerät ausgeschaltet ist, und den Akku-Adapter aus dem Gartengerät nehmen.

Fehlersuche



Problem	Mögliche Ursache	Abhilfe
Gerät startet nicht mehr nach dem Ausschalten	Der Schalter war vor dem Einsetzen des Akku-Adapters nicht ordnungsgemäß ausgeschaltet	Den Schalter ausschalten und den Akku-Adapter 5 Sekunden lang aus dem Gerät nehmen. Den Akku-Adapter wieder in das Gerät einsetzen.
Gerät läuft mit Unterbrechungen	Ein/Aus-Schalter defekt	Das Gerät von einer autorisierten Honda-Kundendienststelle reparieren lassen.
	Niedriger Akku-Ladezustand	Sicherstellen, dass der Akku vor der Verwendung vollständig aufgeladen ist.
	Das Gerät ist überhitzt	Das Gerät abkühlen lassen und erneut starten.
	Akku entladen	Den Akku wieder aufladen.
	Akku zu heiß/kalt	Akku abkühlen/erwärmen lassen.
Gerät läuft nicht	Gerät defekt	Eine autorisierte Kundendienststelle kontaktieren.
	Akku-Träger defekt	Eine autorisierte Kundendienststelle kontaktieren. Siehe Bedienungsanleitung des Akku-Trägers.
	Akku-Adapter nicht vollständig eingesetzt	Sicherstellen, dass der Akku-Adapter korrekt eingesetzt ist.
	Gartengerät ist zu heiß	Das Gerät abkühlen lassen und erneut starten.
	Ein/Aus-Schalter war gedrückt, während der Akku eingeschoben wurde	Ein/Aus-Schalter loslassen und erneut betätigen.
	Düse blockiert	Das Gerät ausschalten, den Akku herausnehmen und die Blockierung entfernen.
Gerät bläst nicht	Akku-Adapterkontakte am Gerät beschädigt/blockiert	Kontakte reinigen / eine autorisierte Kundendienststelle kontaktieren.
	Düse blockiert	Akku-Adapter entfernen und Düse frei machen.
	Lufteinlass blockiert	Akku-Adapter entfernen und Blockierung am Lufteinlass entfernen.
Starke Vibrationen/ Geräusche	Gerät defekt	Eine autorisierte Kundendienststelle kontaktieren.
Arbeitsdauer pro Akku-Ladung zu gering	Akku leer oder defekt	Den Akku austauschen.
Düse lässt sich nicht auf das Gerät aufstecken	Falsche Montage	Siehe „Montage“.
	Gebälasedüse beschädigt/defekt	Die Düse austauschen.

Wenn sich das Problem mit Hilfe der Fehlersuchetabelle nicht beheben lässt, wenden Sie sich bitte an Ihren Händler.

Wartung und Service

Zum Erhalt einer maximalen Nutzungsdauer ist eine ordnungsgemäße Lagerung des Geräts unerlässlich. Nach Möglichkeit sollte das Gerät nicht in Bereichen mit hoher Feuchtigkeit aufbewahrt werden, da dies Rost oder Korrosion begünstigt.

Lagerung am Ende der Gartensaison: Den Akku-Adapter herausnehmen. Akku und Gerät an einem trockenen, sicheren und nicht dem direkten Sonnenlicht ausgesetzten Ort aufbewahren.

Kundendienst

Im unwahrscheinlichen Fall eines Problems setzen Sie sich bitte mit einer autorisierten Honda-Kundendienststelle in Verbindung.

Die regelmäßige Inspektion und Wartung des Geräts ist unerlässlich und dient dem Zweck, seine uneingeschränkte Leistungsfähigkeit zu erhalten. Mit der sorgsamsten Pflege und Instandhaltung tragen Sie zudem positiv zur Erhaltung der Lebensdauer Ihres Geräts bei. Honda empfiehlt die jährliche Durchsicht durch Ihren autorisierten Honda-Händler.

Gerätetransport

Beim Transport der Lithium-Ionen-Akkus sind die Gefahrgutvorschriften zu beachten. Die Akkus können vom Benutzer ohne weitere Auflagen auf der Straße transportiert werden.

Bei einem Versand durch Dritte (wie z. B. Lufttransport oder Spedition) müssen für die Verpackung und Kennzeichnung spezielle Anforderungen berücksichtigt werden. Bei der Vorbereitung des Versandstücks muss ein Gefahrgut-Experte hinzugezogen werden.

Die Akkus dürfen nur transportiert werden, wenn das Gehäuse unbeschädigt ist. Offene Kontakte abkleben und den Akku so verpacken, dass er sich nicht in der Verpackung bewegen kann. Außerdem bitte auch eventuelle zusätzliche Landesvorschriften beachten.

Entsorgung

Zum Schutz der Umwelt entsorgen Sie Elektro- oder Elektronik-Altgeräte, Akku-Ladegeräte, Akkus und Batterien nicht mit dem Hausmüll!

Nur in EG-Ländern:



Gemäß der europäischen Richtlinie 2012/19/EU müssen nicht mehr gebrauchsfähige Elektro- und Elektronikgeräte und gemäß der europäischen Richtlinie 2006/66/EG defekte oder verbrauchte Akkus/Batterien getrennt gesammelt und umweltgerecht entsorgt werden.

Informationen über Möglichkeiten der Verwertung und Entsorgung erhalten Sie von Ihrem Umweltamt oder einem Entsorgungsfachbetrieb.

Akkus/Batterien:



Li-Ion:
Bitte beachten Sie die Anweisungen im Abschnitt „Transport“.

Änderungen ohne vorherige Ankündigung möglich.

Sommario

Introduzione	19
Identificazione della macchina	19
Norme di sicurezza	20
Funzionamento	20
Manutenzione	22
Consigli per la gestione ottimale dell'adattatore e del caricabatteria	22
Simboli	22
Uso previsto	22
Dati tecnici	22
Informazioni su rumori/vibrazioni	22
Montaggio e funzionamento	23
Avviso di funzionamento	23
Durante il funzionamento	23
Dopo l'utilizzo	23
Ricerca guasti	24
Manutenzione e assistenza	24
INDIRIZZI DEI PRINCIPALI DISTRIBUTORI Honda	61
Dichiarazione di conformità CE	63

Italiano

Introduzione

Congratulazioni per aver scelto un soffiatore aspira foglie elettrico di nuova generazione.

È stato ideato, progettato e realizzato per offrire la migliore affidabilità e prestazione possibile.

Se dovessero verificarsi problemi di difficile rimedio, si prega di contattare il concessionario Honda autorizzato di zona.

Questo manuale contiene informazioni importanti relative alla sicurezza di montaggio, funzionamento e manutenzione della batteria del soffiatore aspira foglie. Leggerlo con attenzione prima di utilizzare il soffiatore aspira foglie.

Conservare il presente manuale a portata di mano in modo da poterlo consultare in qualsiasi momento.

NUMERO DI SERIE _____ DATA DI ACQUISTO _____

ANNOTARE SIA IL NUMERO DI SERIE CHE LA DATA DI ACQUISTO E CONSERVARLI IN LUOGO SICURO PER RIFERIMENTO FUTURO

Identificazione della macchina

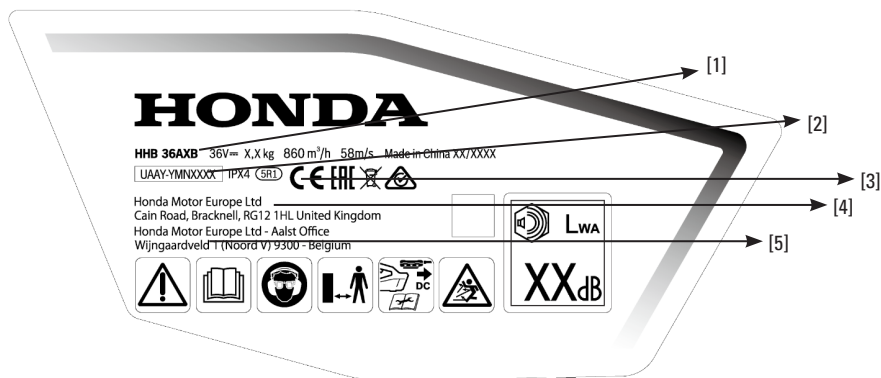

- [1] Modello – Tipo.
- [2] Numero di serie.
- [3] Marchio di conformità secondo le Direttive CE.
- [4] Nome e indirizzo del produttore.
- [5] Nome e indirizzo dell'importatore.

Per chiarimenti in merito a tutte le altre avvertenze e ai simboli di sicurezza, fare riferimento alle relative sezioni all'interno del manuale d'uso.

Norme di sicurezza

Avvertenza! Leggere con attenzione le presenti istruzioni; acquisire una completa conoscenza dei comandi e dell'uso corretto della macchina. Mantenere le istruzioni al sicuro per consultazioni future!

Spiegazione dei simboli sulla macchina



Avvertenza di sicurezza da pericoli generali.



Leggere il manuale di istruzioni.



Prestare attenzione affinché le persone circostanti non subiscano lesioni provocate da corpi estranei lanciati dalla macchina.



Avvertenza: durante l'utilizzo, tenersi a distanza di sicurezza dalla macchina.



Indossare protezioni per gli occhi e per le orecchie.



Spegnere e rimuovere l'adattatore della batteria prima della regolazione, pulizia, manutenzione, o se il cavo si aggroviglia, o se viene tagliato o danneggiato, e prima di lasciare il soffiatore aspirafoglie incustodito per un qualsiasi lasso temporale.

Funzionamento

- ▶ Non consentire mai l'uso della macchina a bambini o a persone che non abbiano familiarità con le istruzioni di utilizzo. Le normative locali potrebbero limitare l'uso della macchina a operatori in base all'età. Quando non è in uso riporre la macchina fuori dalla portata dei bambini.
- ▶ Questa macchina non è destinata all'utilizzo da parte di persone (inclusi i bambini) con capacità fisiche, sensoriali o mentali ridotte o mancanza di esperienza e conoscenza salvo non siano sotto supervisione o abbiano ricevuto istruzioni relative all'utilizzo della macchina da parte di persona responsabile della loro sicurezza. I bambini devono essere sotto la supervisione di un adulto per evitare che giochino con la macchina.
- ▶ Inoltre, è necessario attenersi alle istruzioni per il portabatteria non incorporato.
- ▶ Se i livelli di polvere sono molto elevati, indossare sempre un apposito respiratore.
- ▶ **Non provare a forzare la batteria nell'utensile da giardinaggio; utilizzare unicamente l'adattatore della batteria!**
- ▶ L'operatore o l'utente è responsabile di eventuali incidenti o danni a terzi o a beni di loro proprietà.
- ▶ Durante l'uso della macchina, le altre persone e gli animali devono rimanere a una distanza maggiore o uguale a 3 metri. L'operatore è responsabile per le persone terze che si trovano nell'area di lavoro.

- ▶ Non utilizzare mai la macchina in prossimità di persone, in particolare bambini o animali.
- ▶ Utilizzare la macchina esclusivamente alla luce del giorno o con una illuminazione adeguata.
- ▶ Non utilizzare la macchina a piedi nudi o quando si indossano sandali aperti; indossare sempre calzature robuste e pantaloni lunghi.
- ▶ Quando si utilizza questo utensile, indossare sempre un abbigliamento idoneo sulla parte superiore del corpo e sugli arti.
- ▶ Non azionare il prodotto se si è stanchi, malati, in stato di ebbrezza o sotto l'effetto di farmaci o stupefacenti.
- ▶ Evitare di utilizzare la macchina in condizioni meteorologiche avverse, in particolare quando sussiste il rischio di fulmini.
- ▶ **Non utilizzare il soffiatore o l'adattatore della batteria in abbinamento alle batterie DP3640XA o DP3660XA in condizioni di pioggia o di umidità.** L'acqua che entra in contatto con le batterie DP3640XA o DP3660XA aumenta il rischio di scossa elettrica, incendio e il rischio di danno al pacco batterie e/o al dispositivo attaccato.
- ▶ Il mancato impedimento del risucchio di indumenti larghi nell'aspiratore può causare lesioni personali.
- ▶ Non utilizzare senza i tubi in posizione.
- ▶ Il mancato allontanamento di capelli lunghi dall'aspiratore può causare lesioni personali.
- ▶ Se il prato è in pendenza, prestare attenzione a dove si mettono i piedi; a tale fine, ispezionare l'area in cui verrà utilizzata la macchina e rimuovere tutti i fili e altri corpi estranei.
- ▶ Mantenere tutti gli ingressi dell'aria di raffreddamento liberi da detriti; non utilizzare mai il soffiatore aspira foglie con le protezioni o gli schermi difettosi, o senza dispositivo di sicurezza.
- ▶ Non spingere con il getto dell'aria i detriti in direzione dei passanti.
- ▶ **Non apportare modifiche a questo prodotto.** Le modifiche non autorizzate possono compromettere la sicurezza del prodotto e possono causare un aumento di rumori e vibrazioni.
- ▶ Non lavorare su una scala (pulizia grondaie ecc.) o su un supporto non sicuro.
- ▶ Attenzione agli ostacoli; prestare attenzione a rifiuti, tronchi di alberi, radici e buche che possono causare inciampo o caduta.
- ▶ Non aspirare/rimuovere materiali pericolosi.
- ▶ Quando si effettua la rimozione tramite soffiaggio, prestare attenzione agli animali di piccola taglia, per evitare di far loro del male.
- ▶ Quando si utilizza il soffiatore aspira foglie, verificare di mantenere sempre una posizione sicura e stabile.
- ▶ Non sporgersi eccessivamente e mantenersi sempre ben bilanciati.
- ▶ Camminare, mai correre.

- ▶ È necessario essere sempre consapevoli di tutto ciò che circonda e mantenersi vigili circa possibili pericoli che potrebbero non essere uditi durante l'utilizzo del soffiatore aspira foglie.

Manutenzione







- ▶ Assicurarsi che tutti i bulloni, i dadi e le viti siano saldamente serrati in modo da mantenere la macchina in condizioni di lavoro di sicurezza.
- ▶ Per motivi di sicurezza, esaminare la macchina e sostituire le parti danneggiate o usurate.
- ▶ Accertarsi che le parti sostitutive montate siano approvate da Honda.

Consigli per la gestione ottimale dell'adattatore e del caricabatteria

- ▶ Avvertenza! Non tentare di caricare le batterie non ricaricabili, utilizzando il caricatore.
- ▶ Accertarsi che l'adattatore della batteria sia in posizione verticale corretta.
- ▶ Inserire l'adattatore della batteria fino a quando il meccanismo di blocco non emette un clic. Per rimuovere l'adattatore della batteria, utilizzare la leva di blocco.
- ▶ Per la cura, l'uso e la manutenzione, utilizzare i manuali del caricatore e della batteria, forniti in dotazione con i prodotti.

Simboli

È importante leggere i simboli seguenti per comprendere le istruzioni sul funzionamento. Acquisire familiarità con i simboli e con il rispettivo significato. La corretta interpretazione dei simboli aiuterà a utilizzare il prodotto da giardinaggio in modalità migliori e più sicure.

Simbolo	Significato
	Direzione del movimento
	Direzione di reazione
	Accensione
	Spegnimento
	Peso
CLICK!	Rumore udibile
	Accessori/parti di ricambio vendute a parte

Uso previsto

Il soffiatore è destinato alla rimozione tramite soffiaggio di foglie, erba, carta e materiali simili, ad es. in giardini, stadi sportivi, parcheggi per auto e vialetti d'accesso. Non utilizzare il soffiatore in ambienti interni. Non utilizzare il soffiatore per qualsiasi altra finalità, a causa del maggiore rischio di incidenti e danni al soffiatore. Non tentare mai di apportare modifiche al soffiatore in alcun modo; ne possono derivare incidenti o danni al soffiatore.

Dati tecnici

Soffiatore aspira foglie cordless		HHB36AXB
Velocità aria, max.	m/s	66
Volume aria	m ³ /h	860
Tipo di ventola	Ventola a flusso assiale	
Peso conformemente alla Procedura EPTA 01:2014	kg	2,7

Con la macchina è possibile utilizzare solo batterie agli ioni di litio DP3640XA, DP3660XA, DPW3660XA, DPW3690XA e il caricabatteria CV3680XA.

Non utilizzare le batterie non ricaricabili con questo utensile; utilizzare solamente le batterie specificate dal produttore.

Informazioni su rumori/vibrazioni

Valori delle emissioni sonore determinate in conformità a EN 50636-2-100.

In genere, i livelli di rumore con pesatura A del prodotto sono: Livello di pressione sonora 79 dB(A); livello di potenza sonora 99 dB(A). Incertezza K = 1,05 dB.

Valori totali vibrazione ah (somma vettore triassiale) e incertezza K determinati in conformità a EN 50636-2-100: ah = 0,46 m/s², K = 1,5 m/s².

Montaggio e funzionamento

La numerazione delle immagini si riferisce alle figure della macchina sulla pagina dei grafici.

Azione	Figura	Pagina
Ambito di consegna	1	67
Assemblaggio tubo	2	67
Inserimento dell'adattatore nell'utensile da giardinaggio	3	68
Procedura	4	68
Stop	4	68
Avviso di funzionamento	6	69
Manutenzione e pulizia	6	69
Selezione degli accessori	7	70

Avviso di funzionamento

Trasporto del prodotto

Trasportare sempre l'utensile senza l'adattatore della batteria montato sul prodotto.

Verificare che il prodotto sia correttamente fissato così da impedire il capovolgimento e il danneggiamento dell'utensile da giardinaggio.

Prima dell'avvio dell'utensile

Prima dell'uso: verificare che l'utensile da giardinaggio sia correttamente assemblato e in buone condizioni.

Ispezionare tutte le protezioni per rilevare eventuali danni. Non utilizzare se le protezioni risultano danneggiate in un qualsivoglia modo, così da ridurre il rischio di lesione personale. Per le riparazioni, rivolgersi al centro assistenza Honda.

Effettuare un controllo per accertarsi che la protezione d'ingresso sia priva di detriti.

Effettuare un controllo per accertarsi che la ventola non sia ostruita/bloccata da eventuali detriti. Se risulta bloccata, rimuovere l'ostruzione solo dopo aver rimosso l'adattatore della batteria dal prodotto. Restituire il prodotto al centro assistenza, laddove tale operazione non possa essere svolta in sicurezza.

Controllare il vano adattatore della batteria, per rilevare la presenza di eventuali detriti e danni; i detriti devono essere rimossi. Se danneggiato, il prodotto non può essere utilizzato; restituirlo al centro assistenza Honda per la riparazione/sostituzione.

Controllare se l'adattatore della batteria è danneggiato.

Controllare che il movimento dell'interruttore sia libero, non ostruito, e che ritorni in posizione OFF.

Verificare che l'ugello sia correttamente montato sul prodotto.

L'adattatore della batteria è idoneamente montato sul prodotto ed è bloccato in posizione.

Verificare che l'impugnatura sia pulita e priva di eventuali liquidi/olio per un controllo sicuro dell'utensile da giardinaggio.

Durante il funzionamento

Sorreggere sempre l'utensile in modo saldo con le mani.

Camminare lentamente in avanti man mano che si procede; osservare costantemente le uscite degli ugelli.

Per ridurre il rischio di lesione, utilizzare l'unità solo con un tubo soffiatore montato in modo corretto.

L'ugello piatto produce un flusso d'aria potente e ampio e livello del terreno. Può essere indirizzato e controllato in modo altamente preciso.

Questo utensile da giardinaggio è progettato per essere utilizzato solo da una persona. Non consentire l'accesso ad altre persone nell'area di lavoro.

Non indirizzare il flusso d'aria verso gli animali o le persone nelle vicinanze, in quanto il flusso d'aria può aspirare oggetti piccoli e grandi velocità.

Questo prodotto è dotato di una protezione termica di sicurezza; se il prodotto si surriscalda, la potenza in uscita viene automaticamente ridotta così da evitare danni all'utensile. Se il surriscaldamento persiste, il prodotto si spegne e non si riavvia fino a quando non viene raggiunta la temperatura di sicurezza. Fare riferimento al manuale sulla batteria e sul portabatteria per la risoluzione dei problemi.

Per ridurre il rischio di incidenti, prevedere delle pause di una buona durata, così da evitare di stancarsi ed essere esausti.

In caso di visibile cambiamento nel comportamento di funzionamento (ad es. vibrazioni più elevate), smettere di lavorare e porre rimedio alla causa del problema; fare riferimento alla sezione sulla risoluzione dei problemi.

Dopo l'utilizzo

Accertarsi sempre che il prodotto sia spento e rimuovere l'adattatore della batteria dall'utensile da giardinaggio.

Ricerca guasti



Problema	Possibile causa	Azione correttiva
La macchina non si avvia dopo lo spegnimento	L'interruttore non è stato correttamente posizionato su OFF prima dell'inserimento dell'adattatore della batteria	Posizionare l'interruttore su OFF, rimuovere l'adattatore della batteria dal prodotto per 5 secondi. Inserire nuovamente nel prodotto l'adattatore della batteria.
La macchina funziona a intermittenza	Interruttore ON/OFF difettoso	Portare l'utensile elettrico a un centro assistenza autorizzato per la riparazione.
	Capacità bassa della batteria	Accertarsi che la batteria venga completamente caricata prima dell'uso.
	La macchina si è surriscaldata	Lasciare raffreddare l'utensile e provare di nuovo.
	La batteria si è scaricata	Ricaricare la batteria.
	La batteria è troppo calda/fredda	Lasciare raffreddare/riscaldare.
La macchina non funziona	La macchina è difettosa	Contattare il centro assistenza autorizzato.
	Portabatteria difettoso	Contattare il centro assistenza autorizzato. Vedere il manuale sul portabatteria.
	L'adattatore della batteria non è totalmente inserito	Accertarsi che l'adattatore della batteria sia inserito correttamente.
	L'utensile da giardinaggio è troppo caldo	Lasciare raffreddare l'utensile e provare di nuovo.
	Interruttore innestato quando la batteria è montata	Rilasciare l'interruttore e riapplicare.
La macchina non effettua il soffiaggio	Il tubo è ostruito	Spegnere la macchina, rimuovere la batteria e rimuovere il materiale.
	I contatti dell'adattatore della batteria sulla macchina sono danneggiati/ostruiti	Pulire i contatti/Contattare il centro assistenza autorizzato.
	La protezione d'ingresso è ostruita	Rimuovere l'adattatore della batteria Pulire la protezione d'ingresso.
Rumori/vibrazioni eccessive	La macchina è difettosa	Contattare il centro assistenza autorizzato.
Il tempo di funzionamento in base alla carica della batteria è troppo basso	Batteria esaurita o difettosa	Sostituire la batteria.
Impossibile montare il tubo sulla macchina	Assemblaggio non corretto	Vedere "Assemblaggio".
	Il tubo del soffiatore è danneggiato/difettoso	Sostituire il tubo.

Se non è possibile risolvere il problema utilizzando la guida di risoluzione dei problemi, rivolgersi al rivenditore come prima opzione.

Manutenzione e assistenza

Una corretta conservazione è essenziale per il mantenimento della vita utile del prodotto. Se possibile, evitare aree di rimessaggio molto umide, che possano causare ruggine e corrosione.

Conservazione di fine stagione: Rimuovere l'adattatore della batteria dall'utensile e conservare la macchina e la batteria in un luogo asciutto e sicuro, lontano dalla luce diretta del sole.

Servizio post-vendita

Nell'improbabile caso che si verifichi un problema con il prodotto, contattare il rivenditore di assistenza autorizzato Honda.

È necessario eseguire controlli ed interventi di manutenzione periodica sul prodotto per garantire sia la sicurezza sia un alto livello di prestazioni. La manutenzione periodica contribuisce anche a prolungare la vita utile. Honda raccomanda di far eseguire la manutenzione annuale presso il proprio rivenditore autorizzato Honda.

Trasporto

Le batterie agli ioni di litio contenute sono soggette ai requisiti di legge relativi alle merci pericolose. L'utente può trasportare le batterie su strada senza ulteriori requisiti.

In caso di trasporto effettuato da terze parti (ad es. trasporto aereo o società di spedizioni), è necessario attenersi a requisiti speciali sull'imballaggio e sull'etichettatura. Per la preparazione dell'articolo da spedire, è necessario consultare un esperto in materia di materiale pericoloso.

Spedire le batterie solo se l'involucro non è danneggiato. Coprire con nastro isolante i contatti aperti e imballare la batteria in maniera tale da impedirne il movimento all'interno dell'imballaggio. Rispettare inoltre ogni possibile normativa nazionale più dettagliata.

Smaltimento

Non smaltire i componenti elettrici o elettronici, i caricabatterie e le batterie/batterie ricaricabili insieme ai rifiuti domestici.

Solo per le nazioni CE:



In base alla normativa Europea 2012/19/EU relativa alle attrezzature elettriche ed elettroniche non più utilizzabili e alla normativa Europea 2006/66/CE relativa alle batterie difettose o usate, questi componenti devono essere raccolti separatamente e smaltiti in maniera ecologica.

Rivolgersi all'ente locale per lo smaltimento rifiuti per le informazioni relative alle opzioni di riciclaggio e/o smaltimento disponibili.

Pacchi batteria/batterie:



Ioni di litio:
attenersi alle istruzioni nella sezione "Trasporto".

Soggetto a modifiche senza preavviso.

Sommaire

Introduction	28
Identification de la machine	28
Remarques relatives à la sécurité	29
Fonctionnement	29
Entretien	31
Recommandations pour une utilisation optimale de l'adaptateur de batterie et du chargeur	31
Symboles	31
Usage prévu	31
Fiche technique	31
Informations relatives aux bruits/vibrations	31
Montage et utilisation	32
Conseils d'utilisation	32
En fonctionnement	32
Après utilisation	32
Dépannage	33
Entretien et réparation	33
ADRESSES DES PRINCIPAUX DISTRIBUTEURS Honda	61
Déclaration CE de conformité	63

Français

Introduction

Nous vous félicitons d'avoir porté votre choix sur cette nouvelle génération de souffleur électrique.

Il a été conçu et fabriqué afin de vous offrir une fiabilité optimale et les meilleures performances.

En cas de problème que vous ne parviendriez pas à résoudre facilement, veuillez vous rapprocher de votre concessionnaire local agréé Honda.

Ce manuel contient d'importantes informations sur le montage, le fonctionnement et l'entretien en toute sécurité de votre souffleur. Veuillez le lire attentivement avant d'utiliser le souffleur. Conservez ce manuel à portée de main de sorte à pouvoir le consulter à tout moment.

NUMÉRO DE SÉRIE _____ DATE D'ACHAT _____

IL EST RECOMMANDÉ DE NOTER LE NUMÉRO DE SÉRIE ET LA DATE D'ACHAT ET DE LES CONSERVER EN LIEU SÛR AFIN DE POUVOIR LES CONSULTER ULTÉRIEUREMENT

Identification de la machine

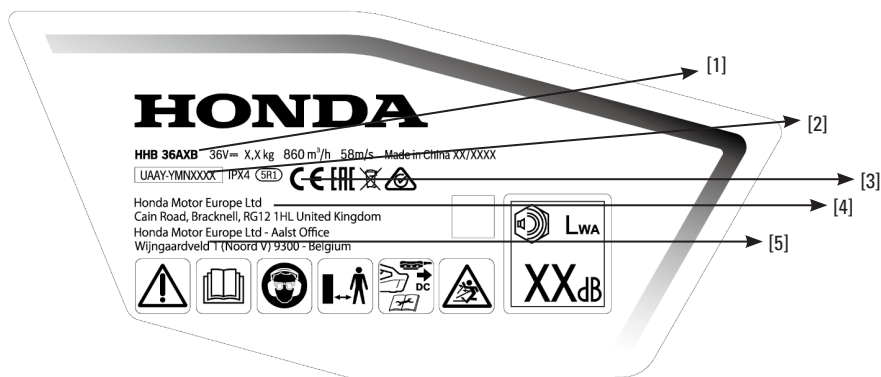

- [1] Modèle – Type.
- [2] Numéro de série.
- [3] Marque de conformité selon la/les directives de CE.
- [4] Nom et adresse du constructeur.
- [5] Nom et adresse de l'importateur.

Pour les explications concernant tous les autres symboles et avertissements relatifs à la sécurité, veuillez vous reporter aux sections appropriées au sein de ce manuel du propriétaire.

Remarques relatives à la sécurité

Avertissement ! Veuillez lire attentivement les instructions du présent manuel et vous familiarisez-vous avec les commandes et l'utilisation appropriée de la machine. Conservez ces instructions pour référence ultérieure !

Explications des symboles de la machine



Avertissement de sécurité général.



Lire le mode d'emploi.



Veiller à ne pas blesser les personnes à proximité par projection de corps étrangers par la machine.



Attention : Maintenir une distance de sécurité lorsque la machine est en cours de fonctionnement.



Porter une protection oculaire et auditive.



Arrêter la machine et retirer l'adaptateur de batterie avant de procéder au réglage, nettoyage, entretien, ou si le câble emmêlé, coupé ou endommagé avant de laisser le souffleur sans surveillance, quelle que soit la durée.

Fonctionnement

- ▶ Ne laissez jamais des enfants ou des personnes peu familières avec ces instructions utiliser la machine. La réglementation locale peut restreindre l'âge de l'opérateur. Lorsqu'elle n'est pas utilisée, stockez la machine hors de portée des enfants.
- ▶ Cette machine n'est pas destinée à être utilisée par des personnes (enfants inclus) déficientes physiques, sensorielles ou mentales, ou des personnes ne disposant pas de l'expérience et de la connaissance suffisantes, à moins qu'elles ne soient sous surveillance ou qu'elles aient reçu les instructions de sécurité nécessaire par un tiers responsable. Surveillez les enfants afin qu'ils ne jouent pas avec la machine.
- ▶ De plus, respectez les consignes relatives au support de batterie externe.
- ▶ Portez toujours un masque approprié dans les environnements extrêmement poussiéreux.
- ▶ **Ne montez pas la batterie en force dans l'outil de jardin ; utilisez exclusivement l'adaptateur de batterie !**
- ▶ L'opérateur ou l'utilisateur est responsable des accidents ou des dommages causés à des tiers ou à leurs biens.
- ▶ Toute autre personne ou animal doit se tenir à une distance d'au moins 3 mètres lorsque la machine est en cours d'utilisation. L'opérateur est responsables des tierces personnes se trouvant dans la zone de travail.

- ▶ N'utilisez jamais la machine alors que des personnes, en particulier des enfants ou des animaux, se trouvent à proximité.
- ▶ Utilisez uniquement la machine en plein jour ou avec une lumière artificielle intense.
- ▶ N'utilisez pas la machine pieds nus ou en sandales ouvertes, mais portez en permanence des chaussures adaptées et des pantalons longs.
- ▶ Portez toujours des vêtements adaptés au niveau du buste et des membres supérieurs lorsque vous utilisez cet outil.
- ▶ N'utilisez jamais le produit en cas de fatigue, maladie ou sous l'influence de l'alcool, de drogues ou de médicaments.
- ▶ Evitez d'utiliser la machine par mauvais temps, notamment par risque d'orage.
- ▶ **N'utilisez jamais le souffleur ou l'adaptateur de batterie avec les modèles de batteries DP3640XA ou DP3660XA par temps de pluie ou en conditions humides.** Toute pénétration d'eau dans les batteries DP3640XA ou DP3660XA augmente le risque de choc électrique, d'incendie et de dégâts au niveau du bloc-batterie et/ou de l'appareil associé.
- ▶ Les vêtements amples peuvent être aspirés au niveau de l'admission d'air et provoquer des blessures corporelles.
- ▶ Ne pas utiliser sans que les buses ne soient en place.
- ▶ Les cheveux longs peuvent être aspirés au niveau de l'admission d'air et provoquer des blessures corporelles.
- ▶ Assurez toujours vos appuis sur pentes, inspectez bien la zone d'utilisation prévue de la machine et retirez toutes les fils métalliques et autres corps étrangers.
- ▶ Maintenez la propreté des admissions d'air de refroidissement et n'utilisez jamais le souffleur si des protections ou des carters sont défectueux, ou sans les équipements de sécurité.
- ▶ Ne jamais projeter les débris en direction de personnes tierces.
- ▶ **N'apporter aucune modification à ce produit.** Toute modification non autorisée peut affecter la sécurité de votre produit et peut accentuer les bruits et les vibrations.
- ▶ Ne travaillez pas sur une échelle (notamment pour nettoyer des chenaux) ou sur un support instable.
- ▶ Surveillez bien les éventuels obstacles : évitez les souches d'arbres, les racines et les fossés susceptibles de vous faire trébucher ou chuter.
- ▶ Ne soufflez pas les matières dangereuses.
- ▶ En cours de travail, surveillez la présence éventuels d'animaux afin de ne pas les blesser.
- ▶ En utilisant le souffleur, maintenez une position de travail sûre en permanence.
- ▶ Ne pas travailler en position de déséquilibre et garder son équilibre en permanence.
- ▶ Marcher, ne jamais courir.
- ▶ Surveillez toujours les alentours et restez vigilants quant aux dangers potentiels que vous ne pourriez entendre en cours d'utilisation du souffleur.

Entretien



- ▶ Maintenir tous les écrous, boulons et vis serrés afin d'assurer la sécurité de fonctionnement de la machine.
- ▶ Inspecter la machine et remplacer les pièces usées ou endommagées par mesure de sécurité.
- ▶ S'assurer que les pièces de rechange montées sont approuvées par Honda.



Recommandations pour une utilisation optimale de l'adaptateur de batterie et du chargeur

- ▶ Avertissement ! Ne pas tenter de mettre en charge des batteries non rechargeables avec le chargeur.
- ▶ Vérifier que l'adaptateur de batterie est dans le bon sens.
- ▶ Insérer l'adaptateur de batterie jusqu'à ce que le mécanisme de verrouillage émette un déclic. Actionner le levier de verrouillage pour retirer l'adaptateur de batterie.
- ▶ Pour l'entretien et le soin du produit, veuillez utiliser le manuel du chargeur et de la batterie fournis avec le produit.

Symboles

Il est important de lire les symboles suivants et de comprendre consignes d'utilisation. Veuillez prendre note de ce symboles ainsi que de leur signification. Une bonne interprétation de ces symboles vous permettra d'utiliser l'outil de jardin de façon optimale et sûre.

Symbole	Signification
	Sens du mouvement
	Sens de réaction
	Marche

Symbole	Signification
	Arrêt
	Poids
CLICK!	Bruit audible
	Accessoires/pièces de rechange vendus séparément

Usage prévu

Le souffleur permet de souffler les feuilles, l'herbe, les papiers et autres matériaux identiques notamment dans les jardins, les stades de sport, les parkings ou les allées. Ne pas utiliser le souffleur en intérieur. Ne pas utiliser le souffleur pour toute autre activité au risque de l'endommager ou de provoquer des accidents. Ne jamais tenter de modifier le souffleur de quelque façon au risque de l'endommager ou de provoquer des accidents.

Fiche technique

Souffleur sans fil		HHB36AXB
Vitesse de l'air, maxi.	m/s	66
Débit d'air	m³/h	860
Type de ventilateur	Ventilateur à flux axial	
Poids conformément à la Procédure EPTA 01:2014	kg	2,7

Cette machine ne peut être utilisée qu'avec les batteries Li-Ion DP3640XA, DP3660XA, DPW3660XA, DPW3690XA et le chargeur de batterie CV3680XA.

Ne pas utiliser de batteries non rechargeables avec cet appareil ; uniquement celles spécifiées par le fabricant.

Informations relatives aux bruits/vibrations

Valeurs d'émissions sonores déterminées conformément à la directive EN 50636-2-100.

Les émissions sonores pondérées A du produit sont généralement de : Niveau de pression acoustique 79 dB(A) ; niveau de pression acoustique 99 dB(A). Incertitude K = 1,05 dB.

Valeur totale des vibrations ah (somme vectorielle triaxiale) et incertitude K déterminées conformément à la directive EN 50636-2-100 : ah = 0,46 m/s², K = 1,5 m/s².

Montage et utilisation

La numérotation des figures se rapporte aux illustrations de la machine dans la page des schémas.

Action	Figure	Page
Fournitures à la livraison	1	67
Ensemble buse	2	67
Insertion de l'adaptateur dans l'outil de jardin	3	68
Démarrage	4	68
Arrêt	4	68
Conseils d'utilisation	6	69
Entretien et nettoyage	6	69
Sélection des accessoires	7	70

Conseils d'utilisation

Transport du produit

Toujours transporter l'outil sans l'adaptateur de batterie.

Vérifier que le produit est correctement fixé afin d'éviter qu'il ne se retourne et ne soit endommagé.

Avant de démarrer l'outil

Avant utilisation, vérifier le bon montage et le bon état de votre outil de jardin.

Vérifier que toutes les protections ne sont pas endommagées. Ne pas utiliser si les protections sont endommagées afin de réduire le risque de blessures corporelles. Contacter le centre de réparation Honda pour procéder aux réparations.

Vérifier que la protection de l'admission est exempte de débris.

Vérifier que le ventilateur n'est pas obstrué/coincé par des débris. S'il est bloqué, retirer les corps qui le bloquent avec l'adaptateur de batterie démonté du produit. Porter le produit au centre de réparation si cette opération ne peut être effectuée de façon sûre.

Vérifier que le compartiment de l'adaptateur de batterie est exempt de débris et en bon état, et retirer les éventuels débris. Ne pas utiliser le produit s'il est endommagé ; le porter à un centre de réparation Honda pour réparation/remplacement.

Vérifier que l'adaptateur de batterie n'est pas endommagé.

Vérifier que la gâchette se déplace sans contrainte, qu'elle n'est pas obstruée et qu'elle revient en position d'arrêt.

Vérifier que l'embout est correctement monté sur le produit.

L'adaptateur de batterie est correctement monté sur le produit et verrouillé en position.

Vérifier que la poignée est propre et exempte de liquides/huile afin de garder une bonne maîtrise de l'outil de jardin.

En fonctionnement

Toujours tenir fermement l'outil de jardin en main.

Marcher lentement en marche avant et garder en permanence l'embout de sortie en vue.

Afin de réduire le risque de blessure, utiliser le souffleur uniquement lorsque la buse est montée correctement.

L'embout plat produit un flux d'air puissant et large au niveau du sol. Il peut être dirigé et contrôlé de façon très précise.

Cet outil de jardin est destiné à être utilisé par une seule personne à la fois. N'autoriser la présence d'aucune autre personne dans la zone de travail.

Ne pas diriger le flux d'air en direction d'autres personnes ou animaux car de petits objets peuvent être projetés à grande vitesse.

Par mesure de sécurité, ce produit est doté d'une protection thermique – en cas de surchauffe du produit, la puissance est automatiquement réduite afin d'éviter d'endommager l'outil. Si la surchauffe persiste, le produit s'arrête et ne redémarre pas avant d'atteindre une température de sécurité. Se reporter au manuel de la batterie et du support de batterie pour les procédures de dépannage.

Afin de réduire le risque d'accidents, faire une pause en temps voulu pour éviter la fatigue ou l'épuisement.

En cas de changement significatif du comportement de l'outil (par exemple, augmentation des vibrations), arrêter le travail et corriger la cause du problème – se reporter au dépannage

Après utilisation

S'assurer que le produit est à l'arrêt et retirer l'adaptateur de batterie de l'outil de jardin.

Dépannage



Problème	Cause possible	Mesure corrective
La machine ne démarre pas après arrêt	Le contacteur n'a pas été correctement mis en position d'arrêt avant insertion de l'adaptateur de batterie	Mettre le contacteur en position d'arrêt et retirer l'adaptateur de batterie du produit pendant 5 secondes. Réinsérer l'adaptateur de batterie dans le produit.
La machine fonctionne par intermittence	Contacteur de marche/arrêt défectueux	Faire réparer le produit par un agent de réparation autorisé.
	Charge de batterie faible	Vérifier que la batterie est à pleine charge avant utilisation.
	Machine en surchauffe	Laisser refroidir l'outil et réessayer.
	Batterie déchargée	Recharger la batterie.
	Batterie trop chaude/froide	Laisser refroidir/chauffer.
La machine ne fonctionne pas	Machine défectueuse	Contacteur un agent de réparation autorisé.
	Support de batterie défectueux	Contacteur un agent de réparation autorisé. Voir le manuel du support de batterie.
	Adaptateur de batterie pas complètement inséré	Vérifier que l'adaptateur de batterie est correctement inséré.
	L'outil de jardin est trop chaud	Laisser refroidir l'outil et réessayer.
	Gâchette engagée lorsque la batterie est montée	Relâcher la gâchette et l'actionner à nouveau.
La machine ne souffle pas	Buse obstruée	Arrêter la machine, retirer la batterie et éliminer les corps étrangers.
	Contacts de l'adaptateur de batterie au niveau de la machine endommagés/obstrués	Nettoyer les contacts/Contacteur un agent de réparation autorisé.
	Protection d'admission obstruée	Retirer l'adaptateur de batterie et nettoyer la protection d'admission.
Bruits/vibrations excessifs	Machine défectueuse	Contacteur un agent de réparation autorisé.
Autonomie trop faible par rapport à la charge de la batterie	Batterie morte ou défectueuse	Remplacer la batterie.
Impossibilité de monter la buse sur la machine	Montage incorrect	Voir « montage ».
	Buse de souffleur endommagé/défectueux	Remplacer la buse.

Si le guide de dépannage ne vous permet pas de résoudre le problème, veuillez contacter votre concessionnaire en premier lieu.

Entretien et réparation

Un stockage approprié est essentiel pour garantir la durée de vie de votre produit. Éviter dans la mesure du possible des zones de remisage très humides car ceci favorise la rouille et la corrosion.

Stockage de fin de saison : Retirer l'adaptateur de batterie de l'outil et stocker la machine et la batterie dans un lieu sec, non exposé directement au soleil.

Service après-vente

En cas de problème rencontré avec votre produit, veuillez contacter votre service d'assistance autorisé Honda.

Le produit doit subir des contrôles et un entretien périodique, d'une part, pour des raisons de sécurité, et d'autre part pour qu'il continue de fonctionner avec un niveau de performance optimal. L'entretien périodique permet également de prolonger sa durée de vie. Honda recommande de réaliser l'entretien annuel par votre revendeur autorisé Honda local.

Transport

Les batteries contenant du lithium-ion sont soumises à la réglementation en matière de transport des matières dangereuses. Les batteries sont adaptées au transport routier par l'utilisateur sans autre restriction.

Lorsque le transport est effectué par des tiers (par exemple, transport aérien ou prestataire de service de livraison), des exigences spéciales en matière de conditionnement et d'étiquetage sont prévues. Il est nécessaire de consulter un expert en matières dangereuses pour la préparation au transport de l'article devant être expédié.

N'expédier les batteries que si le boîtier n'est pas endommagé. Masquer les contacts ouverts avec du ruban adhésif et emballer la batterie de sorte qu'elle ne puisse pas bouger dans son conditionnement. Veuillez également respecter les réglementations locales supplémentaires éventuellement applicables.

Mise au rebut

Ne pas mettre au rebut les équipements électriques ou électroniques, le chargeur de batterie et les batteries/accumulateurs dans vos déchets ménagers !

Uniquement pour les pays de l'Union Européenne :



Conformément à la réglementation européenne 2012/19/EU, les équipements électriques et électroniques hors d'usage, et conformément à la réglementation européenne 2006/66/CE, les blocs-batteries/accumulateurs défectueux ou hors d'usage doivent être collectés séparément et mis au rebut en respectant l'environnement.

Contactez votre organisme local responsable des déchets pour les informations relatives au recyclage et/ou à la mise au rebut.

Blocs-batteries/batteries :



Lithium-ion :

Veuillez respecter les consignes de la section « Transport ».

Modifiable sans préavis.

Inhoud

Inleiding	37
Identificatie van het apparaat	37
Veiligheidskennisgevingen	38
Bediening	38
Onderhouds-	40
Aanbevelingen voor optimale verwerking van de batterij-adapter en -lader	40
Symbolen	40
Beoogd gebruik	40
Technische gegevens	40
Informatie over geluid/trilling	40
Montage en bediening	41
Werkadvies	41
Tijdens het sproeien	41
Na het sproeien	41
Probleemoplossing	42
Onderhoud en service	42
ADRESSEN BELANGRIJKE HONDA-DISTRIBUTEURS	61
EU-conformiteitsverklaring	63

Nederlands

Inleiding

Gefeliciteerd met uw keuze van een nieuwe generatie elektrische bladblazer.

Het apparaat werd ontworpen en geproduceerd om u de beste betrouwbaarheid en prestaties te leveren.

Indien u een probleem ondervindt dat niet eenvoudig is op te lossen, neem dan contact op met uw erkende Honda-dealer ter plaatse.

Deze handleiding bevat belangrijke informatie over de veilige montage, de bediening en het onderhoud van uw bladblazer. Lees deze informatie goed door voordat u de bladblazer gaat gebruiken. Wij bevelen u aan deze handleiding zodanig op te bergen dat u hem te allen tijde snel kunt raadplegen.

SERIENUMMER _____ AANKOOPDATUM _____

REGISTREER HET SERIENUMMER EN DE AANKOOPDATUM EN BEWAAR DEZE OP EEN VEILIGE PLEK OM ZE LATER TE KUNNEN INZIEN

Identificatie van het apparaat

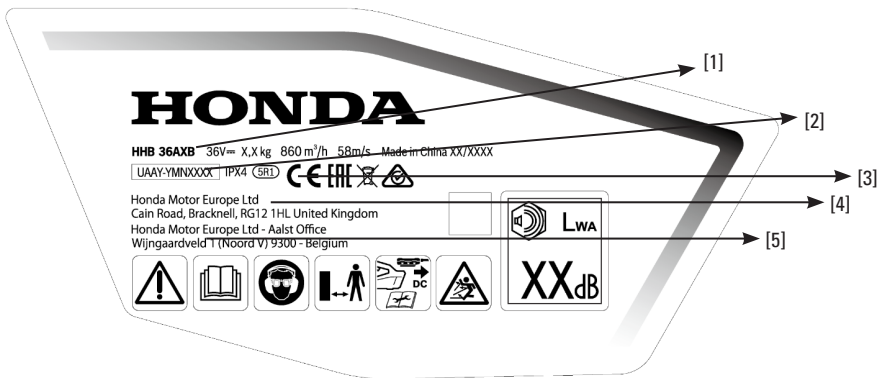

- [1] Model - Type.
- [2] Serienummer.
- [3] Conformiteitsmarkering volgens EU-richtlijn(en).
- [4] Naam en adres van de fabrikant.
- [5] Naam en adres van de importeur.

Voor verduidelijking van alle andere veiligheidswaarschuwingen en -symbolen raadpleegt u de bijbehorende hoofdstukken in de gebruikershandleiding.

Veiligheidskennisgevingen

Waarschuwing! Lees deze instructies zorgvuldig door en maak uzelf vertrouwd met het gebruik en de bediening van het apparaat voordat u aan het werk gaat. Bewaar de instructies voor later gebruik!

Uitleg van symbolen op het apparaat



Veiligheidswaarschuwing voor algemeen gevaar.



Lees het instructieboekje.



Let erop dat omstanders niet gewond raken door vreemde objecten die uit het apparaat worden geworpen.



Waarschuwing: Houd een veilige afstand van het apparaat wanneer dit in werking is.



Draag oog- en gehoorbescherming.



Schakel het apparaat uit en verwijder de batterij-adapter voorafgaande aan aanpassing, reiniging, onderhoud of als de kabel verstrikt is of als de kabel is doorgesneden of beschadigd en voordat u de bladblazer gedurende een willekeurige periode zonder toezicht achterlaat.

Bediening

- ▶ Laat nooit kinderen, of mensen welke deze instructies niet kennen, het apparaat gebruiken. Het is mogelijk dat plaatselijke verordeningen een minimumleeftijd van de gebruiker voorschrijven. Berg het apparaat, als het niet wordt gebruikt, buiten bereik van kinderen op.
- ▶ Dit apparaat is niet bestemd om gebruikt te worden door personen (inclusief kinderen) met beperkt fysieke, zintuiglijke of geestelijke vermogens, gebrekkige ervaring en/of gebrekkige kennis, tenzij onder toezicht van een voor hun veiligheid verantwoordelijke persoon of als hij of zij instructies ten aanzien van het gebruik van het apparaat van deze persoon heeft gekregen. Er moet toezicht op kinderen worden gehouden, om te zorgen dat ze niet met het apparaat spelen.
- ▶ Houd u bovendien aan de instructies voor de externe batterijdrager.
- ▶ Als het stofniveau te hoog is, moet u altijd een geschikt gasmasker dragen.
- ▶ **Probeer de batterij niet in het tuingereedschap te forceren. Gebruik alleen de batterijadapter!**
- ▶ De eigenaar of gebruiker van het apparaat is wettelijk aansprakelijk voor schade en letsel toegebracht aan derden.
- ▶ Andere personen en dieren moeten op een afstand van 3 meter of meer blijven wanneer het apparaat wordt gebruikt. De operator is verantwoordelijk voor derden in het werkgebied.

- ▶ Gebruik het apparaat nooit als er mensen, in het bijzonder kinderen of dieren, in de buurt zijn.
- ▶ Gebruik het apparaat alleen bij daglicht of goed kunstlicht.
- ▶ Gebruik het apparaat niet blootsvoets of tijdens het dragen van open sandalen. Draag altijd degelijk schoeisel en een lange broek.
- ▶ Draag altijd geschikte kleding op het bovenlichaam en de bovenste ledematen tijdens het bedienen van dit gereedschap.
- ▶ Bedien het product nooit wanneer u moe, ziek of onder de invloed van alcohol, drugs of medicijnen bent.
- ▶ Voorkom het gebruiken van het apparaat in slechte weersomstandigheden, vooral wanneer er een risico op bliksem is.
- ▶ **Gebruik de blazer of de batterij-adapter niet in combinatie met de DP3640XA of DP3660XA batterijen in regen of natte omstandigheden.** Als er water in contact komt met de DP3640XA of DP3660XA batterijen, neem het risico op een elektrische schok, brand en het risico op schade aan het batterijpakket en/of het aangesloten apparaat toe.
- ▶ Als u er niet in slaagt te voorkomen dat losse kleding in de luchtinlaat wordt gezogen, kan dit leiden tot persoonlijk letsel.
- ▶ Niet gebruiken zonder slangen.
- ▶ Als u er niet in slaagt te voorkomen dat los haar uit de buurt van de luchtinlaat wordt gehouden, kan dit leiden tot persoonlijk letsel.
- ▶ Zorg altijd dat u stevig staat op hellingen. Inspecteer het gebied waar het apparaat zal worden gebruikt, grondig en verwijder alle kabels en andere vreemde objecten.
- ▶ Zorg dat alle inlaatopeningen voor koele lucht vrij van vuil zijn. Gebruik de bladblazer nooit met defecte afschermingen of huls, of zonder veiligheidsinrichting.
- ▶ Blaas nooit vuil in de richting van toeschouwers.
- ▶ **U mag dit product niet wijzigen.** Onbevoegde wijzigingen kunnen een negatieve invloed op de veiligheid van uw product hebben en leiden tot meer bijgeluiden en trilling.
- ▶ Niet op een ladder (bij het reinigen van dakgoten, etc.) of met onbeveiligde ondersteuning werken.
- ▶ Let op obstakels: wees voorzichtig met afval, boomstronken, wortels en greppels waardoor u kunt struikelen of vallen.
- ▶ Geen gevaarlijk materiaal blazen/vegen.
- ▶ Let tijdens blaasvegen op kleine dieren, zodat u ze geen letsel toebrengt.
- ▶ Zorg tijdens het bedienen van de bladblazer te allen tijde voor een veilige gebruikspositie.
- ▶ Buig niet te ver voorover en houd uw lichaam goed in balans.
- ▶ Loop in een normaal tempo.
- ▶ Wees u altijd bewust van uw omgeving en let op mogelijke gevaren die u mogelijk tijdens het gebruiken van de bladblazer niet hoort.

Onderhouds-



- ▶ Zorg ervoor dat alle moeren, bouten en schroeven goed vastzitten, om ervan verzekerd te zijn dat het apparaat goed en veilig blijft werken.
- ▶ Onderzoek het apparaat en vervang versleten of beschadigde onderdelen met het oog op veiligheid.
- ▶ Zorg dat aangebrachte vervangingsonderdelen door Honda zijn goedgekeurd.

Aanbevelingen voor optimale verwerking van de batterij-adapter en -lader

- ▶ Waarschuwing! Probeer geen niet-oplaadbare batterijen met de oplader op te laden.
- ▶ Zorg dat de juiste kant van de batterij-adapter naar boven wijst.
- ▶ Plaats de batterij-adapter totdat het vergrendelingsmechanisme klikt. Bedien de vergrendelingshendel om de batterij-adapter te verwijderen.
- ▶ Voor zorg, gebruik en onderhoud gebruikt u de handleidingen van de oplader en de batterij die met de producten zijn meegeleverd.

Symbolen

De volgende symbolen zijn belangrijk voor het lezen en begrijpen van de bedieningsinstructies. Merk de symbolen en hun betekenis op. De juiste interpretatie van de symbolen zal u helpen het tuinproduct op een betere en meer veilige manier te gebruiken.

Symbol	Betekenis
	Bewegingsrichting
	Reactierichting
	Inschakelen

Symbol	Betekenis
	Uitschakelen
	Gewicht
CLICK!	Hoorbaar geluid
	Accessoires/reserveonderdelen afzonderlijk leverbaar

Beoogd gebruik

De blazer is bedoeld voor gebruik bij het blaasvegen van bladeren, gras, papier en gelijksoortige materialen, d.w.z. in tuinen, sporthallen, op parkeerplaatsen en oprijlanen. Uw blazer mag niet binnen worden gebruikt. Gebruik de blazer niet voor enig ander doel, aangezien het risico op ongelukken en schade aan de blazer hiermee toeneemt. Probeer de blazer nooit op enigerlei wijze te wijzigen, aangezien dit kan leiden tot ongevallen of schade aan de blazer.

Technische gegevens

Draadloze bladblazer		HHB36AXB
Luchtsnelheid, max.	m/s	66
Luchtvolume	m ³ /h	860
Ventilatortype	Axiale stroomventilator	
Gewicht volgens EPTA-procedure 01:2014	kg	2,7

Alleen de li-ionbatterijen DP3640XA, DP3660XA, DPW3660XA, DPW3690XA en de batterijlader CV3680XA kunnen met dit apparaat worden gebruikt. Gebruik geen niet-oplaadbare batterijen met dit apparaat. Alleen de batterijen die door de fabrikant zijn gespecificeerd.

Informatie over geluid/trilling

De geluidsemissiewaarden zijn bepaald conform EN 50636-2-100.

De geluidsniveaus van het product op A-gewicht zijn doorgaans: Geluidsdrukniveau 79 dB(A); geluidsvermogeniveau 99 dB(A). Variantie K = 1,05 dB. Totale trillingswaarden ah (triaxvectorsom) en variantie K bepaald conform EN 50636-2-100: ah = 0,46 m/s², K = 1,5 m/s².

Montage en bediening

De nummering in de afbeeldingen verwijzen naar de illustraties van het apparaat op de pagina met de afbeeldingen.

Actie	Afbeelding	Bladzijde
Leveringstoepassing	1	67
Slangassemblage	2	67
De adapter in het tuingereedschap plaatsen	3	68
Starten	4	68
Gestopt	4	68
Werkadvies	6	69
Onderhoud en reiniging	6	69
Accessoires selecteren	7	70

Werkadvies

Producttransport

Transporteer het gereedschap altijd zonder dat de batterij-adapter op het product is aangebracht.

Zorg dat het product goed is vastgezet om omvallen en schade aan het tuingereedschap te voorkomen.

Voordat u het gereedschap start

Controleer vóór het gebruik dat uw tuingereedschap goed in elkaar is gezet en in goede staat verkeert.

Inspecteer alle afschermingen op schade. Niet gebruiken als de afschermingen op enige manier dan ook zijn beschadigd om het risico op persoonlijk letsel te verminderen. Neem contact op met uw Honda-servicecentrum voor reparaties.

Controleer of de inlaatafscherming vrij van vuil is.

Controleer of de ventilator niet door vuil wordt belemmerd/geblokkeerd. Als de ventilator wordt geblokkeerd, mag u de blokkering alleen verwijderen als de batterij-adapter uit het product is verwijderd. Breng het product terug naar het servicecentrum als dit niet veilig kan worden gedaan.

Controleer het compartiment van de batterij-adapter op vuil en schade. Vuil moet worden weggeveegd. Bij beschadiging mag het product niet worden gebruikt. Retourneer het ter reparatie/vervanging naar een Honda-servicecentrum.

Controleer de batterij-adapter op beschadiging.

Controleer of de trekkerbeweging vrij is, niet wordt belemmerd en naar de uit-positie terugkeert.

Zorg dat de blaasmond goed op het product is aangebracht.

De batterij-adapter moet correct op het product zijn aangebracht en in positie zijn vergrendeld.

Zorg dat de hendel schoon is en vrij van vloeistof/olie voor een veilige bediening van het tuingereedschap.

Tijdens het sproeien

Houd het tuingereedschap altijd stevig in uw hand.

Loop tijdens het werk langzaam naar voren en houd de uitlaat van de blaasmond te allen tijde in de gaten.

Bedien de eenheid om risico op letsel te vermijden, alleen met een correct aangebrachte blaasbuis.

De platte blaasmond produceert een brede en krachtige luchtstroom op grondniveau. Hij kan zeer nauwkeurig worden gericht en bestuurd.

Dit tuingereedschap is ontworpen voor gebruik door slechts één persoon. Laat geen andere personen in het werkgebied toe.

Richt de luchtstroom niet naar omstanders of dieren, aangezien de luchtstroom kleine objecten op grote snelheid kan wegblazen.

Dit product is uitgerust met thermische beveiliging - als het product oververhit raakt, wordt de stroomuitvoer automatisch verlaagd om schade aan het gereedschap te voorkomen. Als de oververhitting blijft doorzetten, wordt het product uitgeschakeld en kan pas weer worden ingeschakeld als een veilige temperatuur is bereikt. Zie de handleiding van de batterij en de batterijdrager voor het oplossen van problemen.

Om het risico op ongevallen te verminderen, moet u regelmatig pauzeren, zodat vermoeidheid of uitputting worden voorkomen.

Als u tijdens het werken een duidelijke gedragsverandering opmerkt (bijv. meer trilling), houdt u op met werken en corrigeert u de oorzaak van het probleem - zie Problemen oplossen.

Na het sproeien

Zorg altijd dat het product is uitgeschakeld en verwijder de batterij-adapter uit het tuingereedschap.

Probleemoplossing



Probleem	Mogelijke oorzaak	Corrigerende actie
Apparaat start niet na het uitschakelen	De schakelaar werd niet correct uitgezet voordat de batterij-adapter werd geplaatst	Zet de schakelaar uit en verwijder de batterij-adapter 5 seconden uit het product. Plaats de batterij-adapter weer terug in het product.
Apparaat werkt met tussenpozen	Aan/uit-schakelaar defect	Laat het elektrische gereedschap door een officiële onderhoudsdealer repareren.
	Lage capaciteit van de batterij	Zorg dat de batterij vóór het gebruik volledig is opgeladen.
	Het apparaat is oververhit	Laat het gereedschap afkoelen en probeer het opnieuw.
	Batterij leeg	Laad de batterij op.
	Batterij te heet/koud	Laat afkoelen/opwarmen.
	Apparaat defect	Neem contact op met een officiële onderhoudsdealer.
Apparaat werkt niet	Batterijdrager is defect.	Neem contact op met een officiële onderhoudsdealer. Zie de handleiding van de batterijdrager.
	Batterij-adapter niet volledig geplaatst	Zorg dat de batterij-adapter goed is geplaatst.
	Tuingereedschap is te heet	Laat het gereedschap afkoelen en probeer het opnieuw.
	Trekker aangetrokken tijdens het plaatsen van de batterij	Laat de trekker los en plaats de batterij opnieuw.
	Buis belemmerd	Schakel het apparaat uit, verwijder de batterij en verwijder materiaal.
	De batterij-adaptercontacten op het apparaat zijn beschadigd/belemmerd	Reinig de contacten/Neem contact op met een officiële onderhoudsdealer.
Apparaat blaast niet	Buis belemmerd	Verwijder de batterij-adapter. Reinig de buis.
	Inlaatafscherming belemmerd	Verwijder de batterij-adapter. Reinig de inlaatafscherming.
Overmatige trilling/bijgeluiden	Apparaat defect	Neem contact op met een officiële onderhoudsdealer.
Draaitijd per opgeladen batterij te kort	Batterij dood of defect	Vervang de batterij.
Buis kan niet op het apparaat worden bevestigd	Onjuiste assemblage	(Zie 'Assemblage').
	Blaasbuis is beschadigd/defect	Vervang de buis.

Als u het probleem niet met behulp van de handleiding voor het oplossen van problemen kunt oplossen, neemt u in eerste instantie contact op met uw dealer.

Onderhoud en service

Correcte opslag is essentieel voor een blijvende lange levensduur van het product. Kies zo mogelijk geen zeer vochtige opslagruimtes, omdat dit roest of corrosie veroorzaakt.

Opslag aan het einde van het seizoen: Verwijder de batterij-adapter van het gereedschap en bewaar het apparaat en de batterij op een droge, veilige plek uit de buurt van direct zonlicht.

Aftersaleservice

In het onwaarschijnlijke geval dat u een probleem met uw product tegenkomt, neemt u contact op met uw officiële Honda-dealer.

Het product moet voor de veiligheid en goede werking regelmatig worden gecontroleerd en onderhouden. Door regelmatig onderhoud zal het apparaat ook langer mee gaan. Honda raadt u aan de jaarlijkse onderhoudsbeurt door uw officiële Honda-dealer te laten uitvoeren.

Vervoer

De meegeleverde lithium-ionbatterijen worden onderworpen aan de vereisten van de wetgeving inzake gevaarlijke goederen. De gebruiker kan de batterijen zonder verdere vereisten over de weg vervoeren.

Bij transport door derden (d.w.z. via luchttransport of een expediteur) moeten speciale vereisten op de verpakking en labels worden nageleefd. Voor voorbereiding van het te verzenden item is raadpleging van een deskundige voor gevaarlijk materiaal vereist.

Verzend batterijen alleen wanneer de behuizing onbeschadigd is. Gebruik (maskeer)tape om open contactpunten af te sluiten en verpak de batterij zodanig dat er geen beweging in de verpakking zit. Houd bovendien rekening met mogelijk meer gedetailleerde nationale regelgevingen.

Verwijdering

Zorg dat elektrische of elektronische apparatuur, de oplader en batterijen/oplaadbare batterijen niet met het huisvuil worden afgevoerd!

Alleen voor EG-landen:



In overeenstemming met de Europese wet 2012/19/EU, moeten elektrische en elektronische apparaten die niet meer bruikbaar zijn afzonderlijk worden afgevoerd. In overeenstemming met Europese wet 2006/66/EG moeten defecte of gebruikte batterijpakketten/batterijen afzonderlijk en op een milieuvriendelijke manier worden afgevoerd.

Voor meer gedetailleerde informatie over recycling en/of het afvoeren van dit product, neemt u contact op met uw lokale afvalverwerkingsdienst.

Batterijpakketten/batterijen:



Li-ion:

Houd u aan de instructies in het gedeelte "Transport".

Afhankelijk van wijzigingen zonder voorafgaande kennisgeving.

Innehållsförteckning

Inledning	46
Identifiering av maskinen	46
Säkerhetsanmärkningar	47
Körning	47
Underhåll	48
Rekommendationer för optimal hantering av batteriadaptern och laddaren	48
Symboler	49
Avsedd användning	49
Tekniska data	49
Buller/vibrationsinformation	49
Montering och drift	49
Arbetsråd	49
Under gång	50
Efter användning	50
Felsökning	50
Underhåll och service	51
ADRESSER TILL STÖRRE HONDA-ÅTERFÖRSÄLJARE	61
EG-försäkran om överensstämmelse	63

Svenska

Inledning

Grattis till din elektriska lövblås – den nya generationens.

Det har utformats, utvecklats och tillverkats för att ge dig bästa möjliga tillförlitlighet och prestanda.

Om du skulle få problem som du inte enkelt kan åtgärda, ska du kontakta en lokal auktoriserad Honda-återförsäljare.

Denna bruksanvisning innehåller viktig information om säker montering, drift och underhåll av lövblåsen. Läs den noggrant innan du använder lövblåsen. Ha den här bruksanvisningen lättillgänglig så att du när som helst kan titta i den.

SERIENUMMER _____ INKÖPSDATUM _____

SKRIV UPP BÅDE SERIENUMMER OCH INKÖPSDATUM OCH FÖRVARA DETTA PÅ EN SÄKER PLATS FÖR FRAMTIDA REFERENS

Identifiering av maskinen

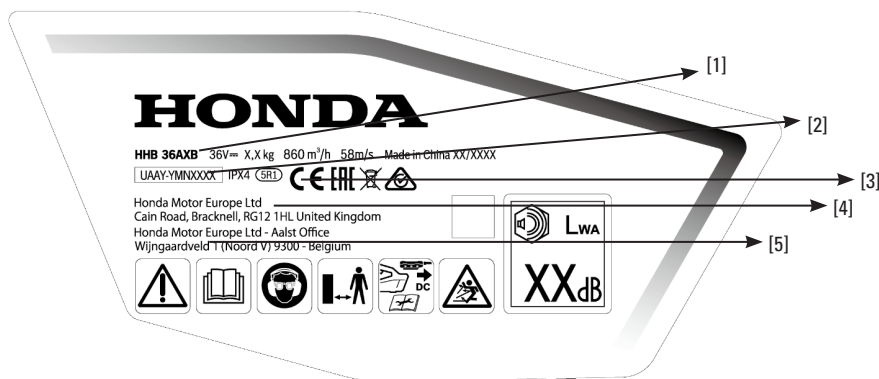

- [1] Modell – typ.
- [2] Serienummer.
- [3] Överensstämmelsemärke för tillämpligt EG-direktiv.
- [4] Tillverkarens namn och adress.
- [5] Importörens namn och adress

För att förtydliga alla andra säkerhetsvarningar och symboler, se lämpliga avsnitt i bruksanvisningen.

Säkerhetsanmärkningar

Varning! Läs dessa instruktioner noggrant, bekanta dig med kontrollerna och korrekt användning av maskinen. Se till att instruktionerna förvaras säkert för senare användning!

Förklaring av symboler på maskinen



Allmän säkerhetsvarning.



Läs bruksanvisningen.



Var uppmärksam på att åskådare inte skadas av främmande föremål som kastas från maskinen.



Varning: Håll ett säkert avstånd från maskinen när du använder den.



Använd ögon- och öronskydd.



Stäng av och ta bort batteriadaptern innan du justerar, rengör, underhåller eller om kabeln har trasslat in sig eller om kabeln kapats eller skadats och innan lövblåsaren lämnas obevakad under en tid.

Körning

- ▶ Låt inte barn eller personer som inte känner till dessa anvisningar använda maskinen. Lokala bestämmelser kan inskränka åldern för operatören. Förvara maskinen utom räckhåll för barn, när den inte används.
- ▶ Denna maskin är inte avsedd att användas av personer (till exempel barn) med begränsad fysisk, sensorisk eller mental förmåga, eller som inte har erfarenhet och kunskap, om de inte övervakas eller instrueras i anslutning till användning av maskinen, av en person som är ansvarig för deras säkerhet. Barn bör övervakas så att de inte leker med maskinen.
- ▶ Följ dessutom instruktionerna för extern batterihållare.
- ▶ Om dammnivåerna är mycket höga, ska du alltid använda ett lämpligt andningsskydd.
- ▶ **Försök inte tvinga batteriet in i trädgårdsverket, använd bara batteriadaptern!**
- ▶ Operatören eller användaren ansvarar för personskador eller faror som andra människor eller deras egendom utsätts för.
- ▶ Andra personer och djur ska stanna kvar på 3 meter eller mer när maskinen används. Operatören ansvarar för tredje personer i arbetsområdet.
- ▶ Använd inte maskinen när människor, i synnerhet barn, eller husdjur befinner sig i närheten.
- ▶ Använd maskinen bara i dagsljus eller i god artificiell belysning.
- ▶ Använd inte maskinen när du är barfota eller använder öppna sandaler. Använd alltid stora skor och långbyxor.
- ▶ Använd alltid lämpliga kläder på överkroppen och lemmarna när du använder detta verktyg.

- ▶ Använd aldrig produkten när du är trött, sjuk eller påverkad av alkohol, droger eller medicin.
- ▶ Undvik att använda maskinen under dåliga väderförhållanden, särskilt när det finns risk för blixtnedslag.
- ▶ **Använd inte lövblåsen eller batteriadaptorn i kombination med DP3640XA- eller DP3660XA-batterier i regn eller vid våta förhållanden.** Vatten som kommer i kontakt med DP3640XA- eller DP3660XA-batterierna, kommer att öka risken för elektrisk stöt, brand och risk för skador på batteripaketet och/eller den anslutna enheten.
- ▶ Om man inte hindrar lösa kläder från att dras in i luftintag kan det leda till personskador.
- ▶ Använd inte maskinen utan att rören är på plats.
- ▶ Om man inte hindrar långt hår från att dras in i luftintag kan det leda till personskador.
- ▶ Tänk alltid på ditt fotfäste i sluttningar. Kontrollera noggrant området där maskinen ska användas och ta bort alla ledningar och andra främmande föremål.
- ▶ Se till att alla kylluftintag är fria från skräp. Använd aldrig lövblåsans med defekta skydd eller skal, eller utan säkerhetsanordning.
- ▶ Blås aldrig skräp mot personer i närheten.
- ▶ **Ändra inte denna produkt.** Obehöriga modifieringar kan försämra produktens säkerhet och kan leda till ökat buller och vibrationer.
- ▶ Arbeta inte på en stege (rengör rännor etc.) eller osäkert stöd.
- ▶ Se upp för hinder: var försiktig med avfall, trädstubbar, rötter och diken som kan få dig att snubbla eller snava.
- ▶ Blås/svep inte farligt material.
- ▶ När du blåser och sveper, se upp för små djur för att undvika att skada dem.
- ▶ Se alltid till att ha ett stadigt och säkert arbetsläge när du använder lövblåsan.
- ▶ Försök inte att nå för långt och se till att du håller balansen hela tiden.
- ▶ Gå, spring aldrig.
- ▶ Var alltid medveten om omgivningen och var uppmärksam på eventuella faror som du kanske inte hör när du använder lövblåsan.

Underhåll







- ▶ Se till att alla muttrar, bultar och skruvar är åtdragna, för att vara säker på att maskinen är i säkert fungerande skick.
- ▶ Undersök maskinen och byt skadade eller slitna delar för säkerhets skull.
- ▶ Se till att reservdelar som används godkänns av Honda.

Rekommendationer för optimal hantering av batteriadaptorn och laddaren

- ▶ Varning! Försök inte ladda icke uppladdningsbara batterier med laddaren.
- ▶ Se till att batteriadaptorn har rätt sida upp.
- ▶ Sätt i batteriadaptorn tills låsmekanismen klickar. Använd låsspaken för att ta bort batteriadaptorn.
- ▶ Använd laddare och batterihandböcker som medföljer produkterna, för skötsel- och underhåll.

Symboler

Följande symboler är viktiga för att läsa och förstå bruksanvisningen. Observera symbolerna och deras betydelse. Rätt tolkning av symbolerna hjälper dig att använda trädgårdsprodukten på ett bättre och säkrare sätt.

Symbol	Innebörd
	Rörelseriktning
	Reaktionsriktning
	Slå på
	Stänga av
	Vikt
CLICK!	Hörbart buller
	Tillbehör/reservdelar säljs separat

Avsedd användning

Lövblåsen är avsedd att användas för att blåsa och svepa i gräs med löv, papper och liknande material, t.ex. i trädgårdar, idrottsarenor, parkeringsplatser och uppfarter.

Använd inte din lövblåsen inomhus.

Använd inte lövblåsen för något annat syfte på grund av den ökade risken för olyckor och skador på den. Försök aldrig att ändra lövblåsen på något sätt eftersom det kan leda till olyckor eller skador på den.

Tekniska data

Sladdlös lövblåse		HHB36AXB
Luft hastighet, max.	m/s	66
Luftvoly m	m ³ /h	860
Fläkttyp	Axialflödesfläkt	
Vikt enligt EPTA-procedur 01:2014	kg	2,7

Endast Li-Ion-batterier DP3640XA, DP3660XA, DPW3660XA, DPW3690XA och batteriladdare CV3680XA kan användas med denna maskin.

Använd inte icke uppladdningsbara batterier med den här apparaten, bara de som anges av tillverkaren.

Buller/vibrationsinformation

Ljudutsläppsvärden bestämda enligt EN 50636-2-100.

Produktens A-viktade ljudnivåer är typiskt:

Ljudtrycksnivå 79 dB(A); Ljudeffektnivå 99 dB(A).

Osäkerhet K = 1,05 dB.

Vibrationens totala värden a_h (triaxvektorsumma) och osäkerhet K bestämd enligt EN 50636-2-100: $a_h = 0,46 \text{ m/s}^2$, $K = 1,5 \text{ m/s}^2$.

Montering och drift

Numreringen av bilderna hänvisar till illustrationerna på maskinen på grafiksiden.

Händelse	Bild	Sidan
Räckvidd	1	67
Rörmontering	2	67
Föra in adaptern i trädgårdsverkytet	3	68
Start	4	68
Stoppar	4	68
Arbetsråd	6	69
Underhåll och rengöring	6	69
Välja tillbehör	7	70

Arbetsråd

Transport av produkten

Transportera alltid verkytet utan att batteriets adapter är monterad på produkten.

Se till att produkten är ordentligt säkrad för att förhindra att den välter och skador på trädgårdsverkytet.

Före start av verkytet

Före användning; kontrollera att trädgårdsverkytet är korrekt monterat och i gott skick.

Inspektera alla skydd för skador. Använd inte om skydden är skadade på något sätt för att minska risken för personskada. Kontakta ditt Honda servicecenter för reparationer.

Kontrollera att inloppsskyddet är fritt från skräp.

Kontrollera att fläkten inte hindras/blockeras av skräp. Om den är blockerad, rensa bara blockeringen med batteriadaptern borttagen från produkten.

Lämna tillbaka produkten till servicecentret om detta inte kan göras säkert.

Kontrollera batterifacket avdelning för skräp och skador, skräp måste rensas. Om produkten är skadad, använd inte produkten, skicka tillbaka den till ett Honda-servicecenter för reparation/utbyte.

Kontrollera om batteriadaptern är skadad.

Kontrollera att avtryckarens rörelse är fri, inte hindrad och återgår till sitt av-läge.

Se till att munstycket är ordentligt monterat på produkten. Batteriadaptern är ordentligt monterad på produkten och läses på plats.

Se till att handtaget är rent och torrt från vätskor/olja för säker kontroll av trädgårdsverkytet.

Under gång

Håll alltid trädgårdsverktyget ordentligt i handen.

Gå långsamt framåt medan du arbetar. Observera alltid munstycksutloppet.

För att minska risken för skador ska du endast använda enheten med ett korrekt monterat rör för lövblåsen.

Det plana munstycket ger en bred och kraftfull luftström på marknivå. Det kan riktas och kontrolleras mycket exakt.

Detta trädgårdsverktyg är designat för att endast användas av en person. Låt inte andra personer befinna sig i arbetsområdet.

Rikta inte luftflödet mot åskådare eller djur, eftersom luftflödet kan blåsa iväg små föremål i stora hastigheter.

Denna produkt är utrustad med ett termiskt skydd för säkerhet – om produkten överhettas kommer kraftuttaget automatiskt att reduceras för att förhindra skador på verktyget. Om överhettningen fortfarande inträffar, stängs produkten av och startar inte igen förrän en säker temperatur har uppnåtts. Se bruksanvisningen för batteriet och batterihållaren för felsökning.

Ta en paus i god tid för att undvika trötthet eller utmattning, för att minska risken för olyckor.

Om det uppstår en märkbar förändring av körbeteendet (t.ex. högre vibrationer), stoppa arbetet och korrigeras orsaken till problemet – se felsökning

Efter användning

Se alltid till att produkten är avstängd och ta bort batteriadptern från trädgårdsverktyget.

Felsökning



Problem	Tänkbar orsak	Korrigerande åtgärder
Maskinen startar inte efter att den har stängts av	Strömbrytaren stängdes inte av ordentligt innan batteriadptern sattes i	Stäng av strömbrytaren, ta bort batteriadptern från produkten i 5 sekunder. Sätt tillbaka batteriadptern i produkten.
Maskinen går ojämnt	Defekt knapp för På/Av	Låt elverktyget repareras av en auktoriserad servicehandlare.
	Låg batterikapacitet	Se till att batteriet är fulladdat före användning.
	Maskinen är överhettad	Låt verktyget svalna och försök igen.
	Batteriet urladdat	Ladda batteriet.
	Batteri för varmt/kallt	Låt svalna/bli varmt.
Maskin defekt	Maskin defekt	Kontakta auktoriserad servicehandlare.
	Batterihållare defekt	Kontakta auktoriserad servicehandlare. Se bruksanvisning för batterihållare.
	Batteriadapter ej helt insatt	Se till att batteriadptern sätts in ordentligt.
	Trädgårdsverktyget är för hett	Låt verktyget svalna och försök igen.
	Avtryckaren kopplades i när batteriet sätts i	Frigör avtryckaren och gör om detta.
Maskinen fungerar inte	Röret hindras	Stäng av maskinen, ta bort batteriet och ta bort material.
	Kontakterna på batteriadptern på maskinen skadade/hindrade	Rengör kontakter/kontakta auktoriserad servicehandlare.
	Maskinen blåser inte	Ta bort batteriadapter, rengör rör.
Maskinen blåser inte	Inloppsskydd hindras	Ta bort batteriadapter, rengör inloppsskydd.
	För mycket vibrationer/ buller	Maskin defekt
Drifttid per batteriladdning för låg	Batteriet är dött eller defekt	Byt ut batteriet.
Röret kan inte monteras på maskinen	Felaktig montering	Se "montering".
	Rör på lövblås skadat/defekt	Byt ut röret.

Om du inte kan lösa problemet med hjälp av felsökningsguiden, kontakta din återförsäljare i första hand.

Underhåll och service

Att förvara på ett korrekt sätt är väsentligt för att bibehålla produktens livslängd. Om möjligt ska förvaringsplatser med hög luftfuktighet undvikas, eftersom det skulle kunna orsaka rost eller korrosion.

Förvaring när säsongen är slut: Ta bort batteriadaptern från verktyget och förvara maskinen och batteriet på en torr, säker plats utan direkt solljus.

Kundservice

I det osannolika fallet att du får ett problem med produkten, vänligen kontakta din auktoriserade Honda-servicehandlare.

Produkten ska kontrolleras och underhållas regelbundet av säkerhetsskäl och för att den ska prestera på hög nivå. Regelbundet underhåll kommer även att öka livslängden. Honda rekommenderar att årlig service utförs av en lokal auktoriserad Honda-återförsäljare.

Transport-

De medföljande litiumjonbatterier omfattas av lagstiftningskraven för farligt gods. Användaren kan transportera batterierna på väg utan ytterligare krav.

Vid transport av tredje part (t.ex. lufttransport eller speditör) måste särskilda krav på förpackning och märkning följas. För att förbereda artikeln som skickas, krävs en expert för farligt material.

Skicka endast batterier när höljet är oskadat. Tejpa eller maskera öppna kontakter och förpacka batteriet på ett sådant sätt att det inte kan röra sig i förpackningen. Observera också eventuellt fler detaljerade nationella regler.

Kassering

Släng inte elektrisk eller elektronisk utrustning, batteriladdare och batterier/laddningsbara batterier i hushållsavfallet!

Endast för EU-länder:



Enligt europeisk lag 2012/19/EU ska elektrisk och elektronisk utrustning som inte längre används, och som enligt europeisk lag 2006/66/EG, är trasig eller förbrukade batteripack/batterier, samlas in separat och avyttras på ett sätt som är miljömässigt korrekt.

Ta kontakt med en lokal återvinningsmyndighet för information om vilka alternativ det finns för återvinning och/eller kassering.

Batteripack/batterier:



Li-ion:

Se instruktionerna i avsnittet "Transport".

Kan ändras utan föregående meddelande.

Obsah

Úvod	54
Identifikácia strojového zariadenia	54
Bezpečnostné pokyny	55
Prevádzka	55
Údržba	56
Odporúčania týkajúce sa optimálneho zaobchádzania s batériovým adaptérom a nabíjačkou	56
Symbyly	57
Určené použitie	57
Technické údaje	57
Informácie týkajúce sa hluku/vibrácií	57
Montáž a prevádzka	57
Prevádzkové typy	57
Počas prevádzky	58
Po prevádzke	58
Odstraňovanie porúch	58
Údržba a skladovanie	59
ADRESY HLAVNÝCH OBCHODNÝCH ZASTÚPENÍ Honda	61
ES Vyhlásenie o zhode	63

Slovak

Úvod

Gratulujeme vám k výberu novej generácie elektrického fukára.

Bola navrhnutá, zostavená a vyrobená tak, aby vám poskytovala čo najlepšiu spoľahlivosť a výkon.

Ak by sa vyskytol akýkoľvek problém, ktorý nedokážete ľahko odstrániť, obráťte sa na autorizovaného predajcu Honda.

Tento návod obsahuje dôležité informácie na bezpečné zostavenie, prevádzku a údržbu fukára na lístie. Pozorne si ho prečítajte pred použitím fukára. Tento návod uschovajte tak, aby vám bol vždy k dispozícii.

VÝROBNÉ ČÍSLO _____ DÁTUM ZAKÚPENIA _____

MALI BY STE SI ZAPÍSAŤ VÝROBNÉ ČÍSLO AJ DÁTUM ZAKÚPENIA A UCHOVAŤ ICH NA BEZPEČNOM MIESTE PRE NESKORŠIE POUŽITIE

Identifikácia strojového zariadenia

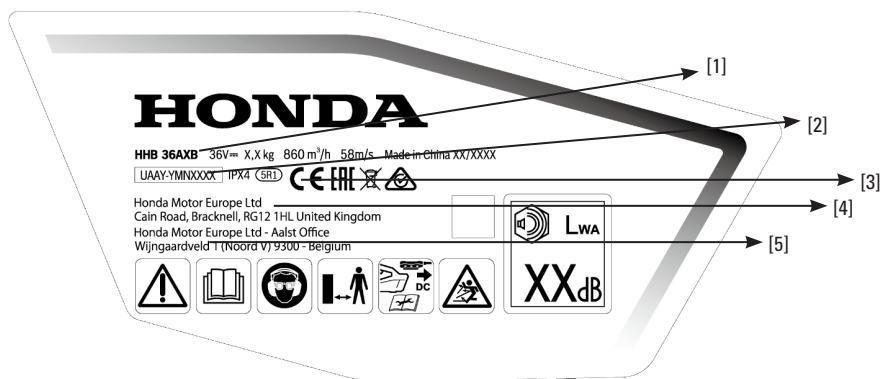

- [1] Model – typ.
- [2] Sériové číslo.
- [3] Značka zhody podľa smernice ES.
- [4] Názov a adresa výrobcu.
- [5] Názov a adresa dovozcu.

Všetchny ostatny bezpecnostny vystrahy a symboly najdete v prislusnych castiach navedu na pouzitie.

Bezpečnostné pokyny

Upozornenie! Pozorne si prečítajte tieto pokyny a oboznámte sa s ovládaním a správnym použitím zariadenia. Pokyny si odložte pre prípad potreby v budúcnosti.

Vysvetlivky symbolov na zariadení



Bezpečnostné upozornenie na všeobecné nebezpečenstvo.



Prečítajte si návod na používanie.



Dávajte pozor, aby ste nezranili okolo stojace osoby predmetmi vymrštenými zariadením.



Pozor: Počas prevádzky si udržiavajte bezpečnú vzdialenosť od zariadenia.



Použite ochranu očí a sluchu.



Pred nastavovaním, čistením a údržbou zariadenia, alebo ak je kábel zamotaný, prerezaný, poškodený, a rovnako pred ponechaním fukára bez dozoru na akýkoľvek čas, ho vypnite a odpojte z neho batériu.

Prevádzka

- ▶ Nikdy nedovoľte obsluhovať zariadenie deťom, alebo osobám, ktoré neboli oboznámené s týmito pokynmi. Miestne predpisy môžu obmedzovať minimálny vek používateľa. Ak zariadenie nepoužívate, uskladnite ho mimo dosahu detí.
- ▶ Toto zariadenie nie je určené na použitie osobami (vrátane detí) so zníženými fyzickými, zmyslovými alebo duševnými schopnosťami, alebo nedostatkom skúseností a znalostí, pokiaľ nie sú pod dohľadom alebo neboli poučené o použití zariadenia osobou zodpovednou za ich bezpečnosť. Dohliadnite na to, aby sa deti so zariadením nehrali.
- ▶ Okrem toho dodržiavajte pokyny týkajúce sa držáka batérie mimo zariadenia.
- ▶ V prípade veľkej prašnosti vždy použite vhodný respirátor.
- ▶ **Nesnažte sa batériu pripojiť k záhradnému náradiu silou, použite výhradne batériový adaptér!**
- ▶ Obsluha alebo používateľ je zodpovedný za nehody a nebezpečenstvo voči iným osobám alebo ich majetku.
- ▶ Keď sa náradie používa, iné osoby alebo zvieratá musia byť vo vzdialenosti minimálne 3 metre. Obsluha zodpovedá za prítomnosť tretích strán v pracovnom priestore.
- ▶ Nikdy nepoužívajte zariadenie, ak sú nablízku ľudia, najmä deti, alebo zvieratá.
- ▶ Zariadenie používajte iba pri dennom svetle alebo pri dobrom umelom osvetlení.
- ▶ Nepoužívajte zariadenie bosí alebo v otvorených sandáloch, vždy noste odolnú obuv a dlhé nohavice.
- ▶ Pri používaní zariadenia vždy noste vhodný odev na hornej časti tela a končatinách.

- ▶ Výrobok nikdy nepoužívajte, ak ste unavení, chorí alebo pod vplyvom alkoholu, drog alebo liekov.
- ▶ Nepoužívajte zariadenie v zlom počasí, najmä ak hrozí riziko úderu blesku.
- ▶ **Fukár ani batériový adaptér nepoužívajte v kombinácii s batériami DP3640XA alebo DP3660XA počas dažďa alebo vo vlhkom prostredí.** Pri styku batérie DP3640XA alebo DP3660XA s vodou hrozí riziko úrazu elektrickým prúdom, požiar a riziko poškodenia batérie, opasku alebo pripojeného zariadenia.
- ▶ V prípade zachytenia voľného odevu do otvoru na nasávanie vzduchu hrozí riziko zranenia.
- ▶ Nepoužívajte bez nasadenej trubice.
- ▶ V prípade zachytenia vlasov do otvoru na nasávanie vzduchu hrozí riziko zranenia.
- ▶ Na svahu majte vždy istý postoj. Pozorne skontrolujte celý pracovný priestor a odstráňte z neho drôty a iné cudzie predmety.
- ▶ Všetky vetracie otvory udržiajte čisté a fukár nikdy nepoužívajte s poškodenými chráničmi alebo vonkajšími krytmi, alebo bez ochranných prostriedkov.
- ▶ Nikdy nefúkajte nečistoty v smere na iné osoby.
- ▶ **Neupravujte produkt.** Neoprávnené úpravy môžu mať negatívny vplyv na bezpečnosť produktu a môžu mať za následok vyššiu hlučnosť a vibrácie.
- ▶ Nepracujte na rebríku (napríklad pri čistení odkvapov a pod.) alebo labilnom povrchu.
- ▶ Dávajte pozor na prekážky: vyhnite sa odpadkom, pňom, koreňom a jamám, ktoré môžu spôsobiť stratu stability alebo pád.

- ▶ Nefúkajte/nezametajte nebezpečný materiál.
- ▶ Pri fúkaní dávajte pozor na malé zvieratá, aby ste ich nezranili.
- ▶ Počas používania fukára vždy udržiajte bezpečnú pracovnú pozíciu.
- ▶ Nenakláňajte sa a majte vždy pevný postoj.
- ▶ Kráčajte, nikdy nebežte.
- ▶ Udržiajte si stále prehľad o okolí a buďte ostražití voči nebezpečenstvám, ktoré nemusíte počas používania fukára počuť.

Údržba







- ▶ Všetky matice a skrutky udržiajte dotiahnuté, aby bol zaistený bezpečný prevádzkový stav zariadenia.
- ▶ Zariadenie pravidelne kontrolujte a opotrebované alebo poškodené diely z bezpečnostných dôvodov vymeňte.
- ▶ Zabezpečte, aby boli náhradné diely schválené spoločnosťou Honda.

Odporúčania týkajúce sa optimálneho zaobchádzania s batériovým adaptérom a nabíjačkou

- ▶ Upozornenie! Nepokúšajte sa pomocou nabíjačky nabíjať batérie, ktoré nie sú nabíjateľné.
- ▶ Zabezpečte, aby bol batériový adaptér v správnej polohe.
- ▶ Pripojte batériový adaptér tak, aby zapadla poistka. Ak chcete batériový adaptér odpojiť, potiahnite páčku poistky.
- ▶ Informácie o starostlivosti, používaní a údržbe nájdete v príručkách k nabíjačke a batérii dodaných s príslušným produktom.

Symbody

Nasledujúce symbody sú dôležité na porozumenie návodu na používanie. Pozrite si, prosím, jednotlivé symbody a ich význam. Správna interpretácia symbolov vám pomôže pri používaní záhradného produktu správnym a bezpečným spôsobom.

Symbol	Význam
	Smer pohybu
	Smer reakčnej sily
	Zapnutie
	Vypnutie
	Hmotnosť
CLICK!	Počuteľný zvuk
	Príslušenstvo/náhradné diely sa predávajú samostatne

Určené použitie

Fukár je určený na odľukovanie listov, trávy, papiera a podobných materiálov, napr. v záhradách, na športoviskách, parkoviskách a príjazdových cestách. Nepoužívajte fukár v interiéri.

Nepoužívajte fukár na žiadny iný účel, inak hrozí vyššie riziko nehody a poškodenia fukára. Nikdy sa nepokúšajte fukár akýmkoľvek spôsobom upravovať, pretože by mohlo dôjsť k nehode alebo poškodeniu fukára.

Technické údaje

Bezdrôtový fukár na listie		HHB36AXB
Max. rýchlosť vzduchu	m/s	66
Objem vzduchu	m ³ /h	860
Typ ventilátora	Axiálny ventilátor	
Hmotnosť podľa procedúry EPTA č. 01:2014	kg	2,7

S týmto zariadením možno používať iba lítium-iónové batérie DP3640XA, DP3660XA, DPW3660XA, DPW3690XA a nabíjačku na batérie CV3680XA.

S týmto zariadením nepoužívajte batérie, ktoré nie sú nabíjateľné, iba tie, ktoré určil výrobca.

Informácie týkajúce sa hluku/vibrácií

Emisie hluku boli stanovené podľa normy EN 50636-2-100. Typické hladiny hluku generované produktom a vážené podľa krivky A sú: Hladina akustického tlaku 79 dB(A), hladina hluku 99 dB(A). Nepresnosť K = 1,05 dB.

Celkové hodnoty vibrácií ah (súhrnná hodnota triaxiálneho vektora) a nepresnosť K boli určené podľa normy EN 50636-2-100: ah = 0,46 m/s²; K = 1,5 m/s².

Montáž a prevádzka

Číslovanie jednotlivých častí produktu zodpovedá číslam na ilustrácii na stránke s grafikou.

Akcia	Obrázok	Strana
Obsah balenia	1	67
Zostava trubice	2	67
Prípojenie adaptéra k záhradnému náradiu	3	68
Štartovanie	4	68
Zastavenie	4	68
Prevádzkové typy	6	69
Údržba a čistenie	6	69
Výber príslušenstva	7	70

Prevádzkové typy

Preprava produktu

Náradie vždy prepravujte bez pripojeného batériového adaptéra.

Presvedčte sa, že je produkt správne zabezpečený proti prevrhnutiu a poškodeniu.

Pred naštartovaním náradia

Pred použitím skontrolujte záhradné náradie, či je správne zostavené a v dobrom stave.

Skontrolujte všetky ochranné prvky, či nie sú poškodené. Zariadenie nepoužívajte, ak sú ochranné prvky akokoľvek poškodené, aby sa zabránilo riziku zranenia osôb. Opravu zverte servisnému centru Honda.

Skontrolujte, či nie je ochranná mriežka nasávania vzduchu znečistená.

Skontrolujte, či nie je ventilátor upchatý nečistotami. Ak je zablokovaný, nečistoty odstraňujte až po odpojení batériového adaptéra od zariadenia. Ak to nemožno vykonať bezpečným spôsobom, vráťte produkt do servisného centra.

Skontrolujte, či nie je priestor na batériový adaptér znečistený alebo poškodený. Nečistoty sa musia odstrániť. Ak je produkt poškodený, nepoužívajte ho a vráťte ho do servisného centra Honda na opravu/výmenu.

Skontrolujte batériový adaptér, či nie je poškodený.

Skontrolujte, či sa tlačidlo spúšťa voľne pohybuje, či nie je niečím zablokované a či sa vracia do vypnutej polohy.

Presvedčte sa, či je dýza správne nasadená na produkte.

Batériový adaptér je pripojený k produktu a zaistený v správnej polohe.

Presvedčte sa, že rukoväť je čistá a suchá a nie je znečistená kvapalinami/olejom, aby bolo zaručené bezpečné ovládanie náradia.

Počas prevádzky

Záhradné náradie vždy držte pevne v ruke.

Počas práce kráčajte pomaly dopredu a neustále dohliadajte na dýzu.

Na zníženie rizika zranení zariadenie používajte iba so správne namontovanou trubicou.

Plochá dýza produkuje na úrovni terénu silný prúd vzduchu. Prúd je možné veľmi presne namieriť a ovládať.

Toto záhradné náradie je navrhnuté na používanie jednou osobou. Nedovoľte iným ľuďom vstúpiť do pracovného priestoru.

Nesmerujte prúd vzduchu na okolo stojacich ľudí alebo zvieratá, pretože môže dôjsť k vyvršteniu malých

predmetov veľkou rýchlosťou.

Produkt je vybavený tepelnou poistkou – keď sa zariadenie prehreje, výkon sa automaticky zníži, aby sa predišlo jeho poškodeniu. Ak stále dochádza k prehriatiu, zariadenie sa vypne a nespustí sa, pokiaľ teplota neklesne na bezpečnú úroveň. Informácie o riešení problémov nájdete v príručke k batérii a držiaču batérie.

Aby sa znížilo riziko nehody, robte si pravidelné prestávky, aby ste sa vyhlí únave a vyčerpaniu.

Ak sa prevádzka zariadenia výrazne zmení (napr. vyššie vibrácie), ukončite prácu a vyriešte príčinu problému – pozrite si časť o riešení problémov

Po prevádzke

Zariadenie vždy vypnite a odpojte z neho batériový adaptér.

Odstraňovanie porúch



Problém	Možná příčina	Opravná činnost
Zariadenie sa po predchádzajúcom vypnutí nechce naštartovať	Vypínač nebol pred pripojením batériového adaptéra riadne vypnutý	Vypnite vypínač a odpojte od zariadenia batériový adaptér na 5 sekúnd. Znovu pripojte batériový adaptér k produktu.
Náradie beží prerušovane	Pokazený vypínač	Nechajte náradie opraviť v autorizovanom servise.
	Nízka kapacita batérie	Pred použitím sa presvedčte, že je batéria plne nabitá.
	Zariadenie sa prehrialo	Nechajte náradie vychladnúť a skúste ho znovu zapnúť.
	Batéria je vybitá	Nabite batériu.
	Batéria je príliš horúca/studená	Nechajte batériu vychladnúť/zohrejte ju.
Náradie nefunguje	Zariadenie je pokazené	Kontaktujte autorizovaného servisného predajcu.
	Držiak batérie je chybný	Kontaktujte autorizovaného servisného predajcu. Pozrite si príručku k držiaku batérie.
	Batériový adaptér nie je úplne zasunutý	Dbajte na to, aby bol batériový adaptér správne vložený.
	Záhradné náradie je príliš horúce	Nechajte náradie vychladnúť a skúste ho znovu zapnúť.
	Pri vkladaní batérie bolo stlačené tlačidlo spúšte	Uvoľnite spúšť a znovu pripojte batériu.
	Upchatá trubica	Vypnite zariadenie, odpojte batériu a odstráňte z trubice materiál.
	Poškodené/zakryté kontakty batériového adaptéra na zariadení	Vyčistite kontakty/kontaktujte autorizovaného servisného predajcu.
	Zariadenie nefúka	Upchatá trubica
Zakrytá ochranná mriežka nasávania vzduchu		Odpojte batériový adaptér a vyčistite ochrannú mriežku nasávania vzduchu.

Problém	Možná príčina	Opravná činnosť
Nadmerné vibrácie/hluk	Zariadenie je pokazené	Kontaktujte autorizovaného servisného predajcu.
Čas prevádzky na jedno nabitie je príliš krátky	Batéria je opotrebovaná alebo poškodená	Vymeňte batériu.
Na prístroj nemožno nasadiť trubicu	Nesprávne zostavený produkt Trubica fukára je poškodená	Pozrite časť "Zostavenie". Vymeňte trubicu.

Ak sa vám problém nepodarí vyriešiť pomocou tipov v časti Riešenie problémov, obráťte sa prednostne na svojho predajcu.

Údržba a skladovanie

Na zachovanie čo najdlhšej životnosti produktu je potrebné správne skladovanie. Ak je to možné, vyhnite sa skladovacím priestorom s vysokou vlhkosťou, pretože vlhko podporuje koróziu.

Uskladnenie na konci sezóny: Odpojte od náradia batériový adaptér a zariadenie aj batériu uskladnite na suchom a bezpečnom mieste mimo priameho slnečného žiarenia.

Popredajný servis

V prípade problému s vašim produktom, hoci je to málo pravdepodobné, prosím, kontaktujte autorizovaný servis Honda.

Z dôvodu bezpečnosti a udržania vysokej úrovne výkonu musí byť vykonávaná pravidelná kontrola a údržba výrobku. Pravidelná údržba taktiež napomôže predĺžiť jej životnosť. Honda odporúča aby bola každoročná údržba vykonaná autorizovaným predajcom Honda.

Preprava

Na vstavané lítium-iónové batérie sa vzťahujú požiadavky zákona o nebezpečnom tovare. Používateľ môže prepravovať batérie po zemi bez ďalších obmedzení.

Pri preprave tretími stranami (napr. leteckou prepravou alebo zasielateľskou spoločnosťou) je potrebné dodržiavať špeciálne požiadavky na balenie a označenie.

Pri príprave produktu na prepravu sa vyžaduje konzultácia s odborníkom na nebezpečné materiály.

Batérie odosielajte iba za podmienky, že ich vonkajší obal nie je poškodený. Otvorené kontakty zalepte páskou alebo ich zakryte a batériu zabaľte tak, aby sa v prepravnom obale nemohla pohybovať. Dbajte aj na dodržiavanie prípadných prísnejších národných regulácií.

Likvidácia

Elektrické a elektronické zariadenia, nabíjačky batérií a batérie nelikvidujte spolu s komunálnym odpadom!

Iba pre krajiny ES:



V zmysle európskej smernice 2012/19/EÚ musia byť elektrické a elektronické zariadenia, ktoré už nie sú použiteľné, a v zmysle európskej smernice 2006/66/ES, musia byť chybné alebo použité batérie separované a zlikvidované spôsobom, ktorý nepoškodzuje životné prostredie.

O možnostiach recyklácie a/alebo likvidácie sa poraďte s miestnymi úradmi.

Batérie:



Lítium-iónové:

Dodržiavajte pokyny v časti Preprava.

Uvedené informácie sa môžu bez oznámenia zmeniť.

MAJOR Honda DISTRIBUTOR ADDRESSES

Honda-VERTRIEBSNIEDERLASSUNGEN

INDIRIZZI DEI PRINCIPALI DISTRIBUTORI Honda

ADRESSES DES PRINCIPAUX DISTRIBUTEURS Honda

ADRESSEN BELANGRIJKE HONDA-DISTRIBUTEURS

ADRESSER TILL STÖRRE HONDA-ÅTERFÖRSÄLJARE

ADRESY HLAVNÝCH OBCHODNÝCH ZASTÚPENÍ Honda

AUSTRIA

Honda Motor Europe Ltd
Hondastraße 1
2351 Wiener Neudorf
Tel.: +43 (0)2236 690 0
Fax: +43 (0)2236 690 480
<http://www.honda.at>
HondaPP@honda.co.at

BALTIC STATES

(Estonia/Latvia/Lithuania)
NCG Import Baltics OU
Meistri 12
13517 Tallinn
Harju County Estonia
Tel.: +372 651 7300
Fax: +372 651 7301
info.baltic@ncgimport.com

BELARUS

JV Scanlink Ltd
Montazhnikov lane 4th, 5-16
Minsk 220019
Republic of Belarus
Tel.: +375172349999
Fax: +375172380404
honda@jpmotors.lt

BELGIUM

Honda Motor Europe Ltd
Doornveld 180-184
1731 Zellik
Tel.: +32 2620 10 00
Fax: +32 2620 10 01
<http://www.honda.be>
bh_pe@honda-eu.com

BULGARIA

Premium Motor Ltd
Andrey Lyapchev Blvd no 34
1797 Sofia
Bulgaria
Tel.: +3592 423 5879
Fax: +3592 423 5879
<http://www.hondamotor.bg>
office@hondamotor.bg

CROATIA

AS Domžale Moto center d.o.o.
Brezence
SI-8216 Mirna Peč
Tel.: +386 1 562 37 00
<http://www.honda-as.com>
info@honda-as.com

CYPRUS

Powerline Products Ltd
Cyprus - Nicosia
Vasilias 18 2232 Latsia
Tel.: 0035799490421
info@powerlinecy.com
<http://www.powerlinecy.com>

CZECH REPUBLIC

BG Technik cs, a.s.
U Zavodiste 251/8
15900 Prague 5 - Velka
Chuchle
Tel.: +420 2 838 70 850
Fax: +420 2 667 111 45
<http://www.honda-stroje.cz>

DENMARK

TIMA A/S
Ryttermarken 10
DK-3520 Farum
Tel.: +45 36 34 25 50
Fax: +45 36 77 16 30
<http://www.tima.dk>

FINLAND

OY Brandt AB.
Tuupakantie 7B
01740 Vantaa
Tel.: +358 207757200
Fax: +358 9 878 5276
<http://www.brandt.fi>

FRANCE

Honda Motor Europe Ltd - Succursale France, RELATIONS CLIENTS
Parc d'activités de Pariest,
Allée du 1er Mai
77183 Croissy-Beaubourg
Tel.: 01 60 37 32 56
<http://www.honda.fr>
relationclient@honda-eu.com

GERMANY

Honda Deutschland Niederlassung der Honda Motor Europe Ltd.
Hanauer Landstraße 222-224
D-60314 Frankfurt
Tel.: 01805 20 20 90
Fax: +49 (0)69 83 20 20
<http://www.honda.de>
info@post.honda.de

GREECE

Technellas S.A.
92 Athinon Ave
10442 Athens, Greece
Tel: +30 210 519 31 10
Fax: +30 210 519 31 14
mail@technellas.gr

HUNGARY

MP Motor Co., Ltd.
Kamaraerdei ut 3.
2040 Budaors
Tel.: +36 23 444 971
Fax: +36 23 444 972
<http://www.hondakisgepek.hu>
info@hondakisgepek.hu

IRELAND

Two Wheels Ltd
M50 Business Park, Ballymount
Dublin 12
Tel.: +353 1 4381900
Fax: +353 1 4607851
<http://www.hondaireland.ie>
sales@hondaireland.ie

ISRAEL

Mayer's Cars and Trucks Co.Ltd. - Honda Division
Shevach 5, Tel Aviv, 6777936
Israel
+972-3-6953162
OrenBe@mct.co.il

ITALY

Honda Motore Europe Ltd
Via della Cecchignola, 13
00143 Roma
Tel.: +848 846 632
Fax: +39 065 4928 400
<http://www.hondaitalia.com>
info.power@honda-eu.com

MACEDONIA

AS Domžale Moto center d.o.o.
Brezence
SI-8216 Mirna Peč
Tel.: +386 1 562 37 00
<http://www.honda-as.com>
info@honda-as.com

MALTA

The Associated Motors Company Ltd.
New Street in San Gwakkın Road
Mriehel Bypass, Mriehel QRM17
Tel.: +356 21 498 561
Fax: +356 21 480 150
mgalea@gasanzammit.com

NORWAY

Berema AS
P.O. Box 454 1401 Ski
Tel.: +47 64 86 05 00
Fax: +47 64 86 05 49
<http://www.berema.no>
berema@berema.no

POLAND

Aries Power Equipment
Puławska 467
02-844 Warszawa
Tel.: +48 (22) 861 43 01
Fax: +48 (22) 861 43 02
<http://www.ariespower.pl>
<http://www.mojahonda.pl>
info@ariespower.pl

PORTUGAL**GROW Productos de Forza Portugal**

Rua Fontes Pereira de Melo, 16
Abrunheira, 2714-506 Sintra
Tel.: +351 211 303 000
Fax: +351 211 303 003
<http://www.grow.com.pt>
geral@grow.com.pt

ROMANIA**Agrisorg SRL**

Sacadat Str Principala
Nr 444/A Jud. Bihor
Romania
Tel.: (+4) 0259 458 336
info@agrisorg.com

SERBIA & MONTENEGRO**AS Domžale Moto center d.o.o.**

Brezenice
SI-8216 Mirna Peč
Tel.: +386 1 562 37 00
<http://www.honda-as.com>
info@honda-as.com

SLOVAK REPUBLIC**Honda Motor Europe Ltd****Slovensko, organizačná zložka**

Prievozska 6 821 09 Bratislava
Tel.: +421 2 32131111
Fax: +421 2 32131112
<http://www.honda.sk>

SLOVENIA**AS Domžale Moto center d.o.o.**

Brezenice
SI-8216 Mirna Peč
Tel.: +386 1 562 37 00
<http://www.honda-as.com>
info@honda-as.com

SPAIN & all Provinces**Greens Power Products, S.L.**

Poligono Industrial Congost –
Av Ramon Ciuirans n°2
08530 La Garriga - Barcelona
Tel.: +34 93 860 50 25
Fax: +34 93 871 81 80
<http://www.hondaencasa.com>

SWEDEN**Honda Motor Europe Ltd filial Sverige**

Box 31002 - Långhusgatan 4
215 86 Malmö
Tel.: +46 (0)40 600 23 00
Fax: +46 (0)40 600 23 19
<http://www.honda.se>
hpesinfo@honda-eu.com

SWITZERLAND**Honda Motor Europe Ltd.****Succursale de Satigny/Genève**

Rue de la Bergère 5
1242 Satigny
Tel.: +41 (0)22 989 05 00
Fax: +41 (0)22 989 06 60
<http://www.honda.ch>

TURKEY**Anadolu Motor Uretim Ve****Pazarlama As**

Sekerpınar Mah
Albayrak Sok No 4
Cayirova 41420
Kocaeli
Tel.: +90 262 999 23 00
Fax: +90 262 658 94 17
<http://www.anadolumotor.com.tr>
antor@antor.com.tr

UKRAINE**Dnipro Motor LLC**

3, Bondarsky Alley,
Kyiv, 04073, Ukraine
Tel.: +380 44 537 25 76
Fax: +380 44 501 54 27
igor.lobunets@honda.ua

UNITED KINGDOM**Honda Motor Europe Ltd**

Cain Road
Bracknell
Berkshire
RG12 1 HL
Tel.: +44 (0)845 200 8000
<http://www.honda.co.uk>

EC Declaration of Conformity
EG-Konformitätserklärung
Dichiarazione di conformità CE
Déclaration CE de conformité
EU-conformiteitsverklaring
EG-försäkran om överensstämmelse
ES Vyhlásenie o zhode

1. The undersigned, Peter Neckebroeck, on behalf of the authorized representative, herewith declares that the machinery described below fulfils all the relevant provisions of:

- Directive 2006/42/EC on machinery
- Directive 2014/30/EU on electromagnetic compatibility
- Directive 2000/14/EC – 2005/88/EC on outdoor noise
- Directive 2011/65/EU – (EU) 2015/863 on the restriction of the use of certain hazardous substances in electrical and electronic equipment

2. Description of the machinery

- a) Product: Leaf blower
 b) Function: to clear leaves

c) Model	d) Type	e) Serial number
*1	*1	*2

3. Manufacturer

Honda Motor Europe Ltd.
 Cain Road, Bracknell, RG12 1HL, United Kingdom

4. Authorized representative and able to compile the technical documentation

Honda Motor Europe Ltd – Aalst Office
 Wijngaardveld 1 (Noord V), 9300 Aalst - Belgium

5. References to applied standards

EN 50636-2-100:2014
 EN 60335-1:2012 +A11:2014
 EN 55014-1:2006 +A1:2009 +A2:2011
 EN 55014-1:2017
 EN 55014-2:1997 +A1:2001 +A2:2008
 EN 55014-2:2015
 EN 50581:2012

6. Outdoor noise Directive

- a) Measured sound power (dB(A)): *1
 b) Guaranteed sound power (dB(A)): *1
 c) Noise parameter (m3/s): *1
 d) Conformity assessment procedure: ANNEX V
 e) Notified body: -

7. Done at:

Aalst, BELGIUM

8. Date:

*2

Peter Neckebroeck
 Head of Certification
 Honda Motor Europe Ltd – Aalst Office

*1: See Specification page

*2: See Original EC Declaration Of Conformity

*1: Siehe Seite mit Spezifikationen

*2: Siehe ursprüngliche EG-Konformitätserklärung

*1: vedere la pagina delle specifiche

*2: vedere la Dichiarazione di conformità CE originale

*1: voir page des spécifications

*2: voir Déclaration de conformité CE originale

*1: zie bladzijde met specificaties

*2: zie ook de originele EU-conformiteitsverklaring

*1: Se sidan med specifikationer

*2: Se ursprüngliche EG-försäkran om överensstämmelse

*1: Pozrite si stránku s technickou dokumentáciou

*2: Pozrite si pôvodné ES vyhlásenie o zhode

<p>Français (French) Déclaration CE de Conformité</p> <p>1. Le sous signé, Peter Neckebroek, de la part du représentant autorisé, déclare que la machine décrit ci-dessous répond à toutes les dispositions applicables de</p> <ul style="list-style-type: none"> * Directive Machine 2006/42/CE * Directive 2014/30/UE sur la compatibilité électromagnétique * Directive 2000/14/CE – 2005/88/CE des émissions sonores dans l'environnement des matériels destinés à être utilisés à l'extérieur des bâtiments * Directive 2011/65/UE – (UE) 2015/863 relative à la limitation de l'utilisation de certaines substances dangereuses dans les équipements électriques et électroniques <p>2. Description de la machine</p> <p>a) Produit : Souffleur de feuilles b) Fonction : souffler des feuilles c) Modèle : d) Type e) Numéro de série f) Constructeur</p> <p>4. Représentant autorisé et en charge des éditions de documentation techniques</p> <p>5. Référence aux normes appliquées</p> <p>6. Directive des émissions sonores dans l'environnement des matériels destinés à être utilisés à l'extérieur des bâtiments</p> <p>a) Puissance acoustique mesurée b) Puissance acoustique garantie c) Paramètre du bruit d) Procédure d'évaluation de conformité e) Organisme notifié f) Fait a 8. Date</p>	<p>Italiano (Italian) Dichiarazione CE di Conformità</p> <p>1. Il sottoscritto, Peter Neckebroek, in qualità di rappresentante autorizzato, dichiara qui di seguito che la macchina sotto descritta soddisfa tutte le disposizioni pertinenti delle:</p> <ul style="list-style-type: none"> * Direttiva macchina 2006/42/CE * Direttiva sulla compatibilità elettromagnetica 2014/30/UE * Direttiva sulla emissione acustica delle macchine e attrezzature destinate a funzionare all'aperto 2000/14/CE – 2005/88/CE * Direttiva 2011/65/UE – (UE) 2015/863 sulla restrizione dell'uso di determinate sostanze pericolose nelle apparecchiature elettriche ed elettroniche <p>2. Descrizione della macchina</p> <p>a) Prodotto: Soffiatore di foglie b) Funzione: Pulizia di superfici c) Modello d) Tipo e) Numero di serie f) Costruttore</p> <p>4. Rappresentante autorizzato e competente per la compilazione della documentazione tecnica</p> <p>5. Riferimento alle norme applicate</p> <p>6. Direttiva sulla emissione acustica delle macchine e attrezzature destinate a funzionare all'aperto</p> <p>a) Livello di potenza sonora misurato b) Livello di potenza sonora garantito c) Parametri emissione acustica d) Procedura di valutazione della conformità e) Organismo notificato f) Fatto a 8. Data</p>	<p>Deutsch (German) EG-Konformitätserklärung</p> <p>1. Der Unterzeichner, Peter Neckebroek erklärt hiermit im Namen der Bevollmächtigten, dass das hierunter genannte Maschine allen einschlägigen Bestimmungen der entspricht.</p> <ul style="list-style-type: none"> * Maschinrichtlinie 2006/42/EG * Richtlinie der Elektromagnetischen Kompatibilität 2014/30/UE * Geräuschrichtlinie im Freien 2000/14/EG – 2005/88/EG * Richtlinie 2011/65/UE – (EU) 2015/863 zur Beschränkung der Verwendung bestimmter gefährlicher Stoffe in Elektro- und Elektronikgeräten <p>2. Beschreibung der Maschine</p> <p>a) Produkt: Laubbläser b) Funktion: Laub einsammeln c) Modell d) Typ e) Seriennummer f) Hersteller</p> <p>4. Bevollmächtigter und in der Position, die technische Dokumentation zu erstellen</p> <p>5. Verweis auf anwendbare Standards</p> <p>6. Geräuschrichtlinie im Freien</p> <p>a) Gemessene Lautstärke b) Schalleistungspegel c) Geräuschvorgabe d) Konformitätsbewertungs Ablauf e) Benannte Stelle f) Ort 8. Datum</p>
<p>Nederlands (Dutch) EG-verklaring van overeenstemming</p> <p>1. Ondergetekende, Peter Neckebroek, in naam van de gemachtigde van de fabrikant, verklaart hiermee dat het hieronder beschreven machine voldoet aan alle toepasselijke bepalingen van:</p> <ul style="list-style-type: none"> * Richtlijn 2006/42/EG betreffende machines * Richtlijn 2014/30/UE betreffende elektromagnetische overeenstemming * Richtlijn 2000/14/EG – 2005/88/EG betreffende geluidsemisatie (openlucht) * Richtlijn 2011/65/UE – (EU) 2015/863 betreffende beperking van het gebruik van bepaalde gevaarlijke stoffen in elektrische en elektronische apparatuur <p>2. Beschrijving van de machine</p> <p>a) Product: Bladblazer b) Functie: Bladeren verwijderen c) Model d) Type e) Serienummer f) Fabrikant</p> <p>4. Gemachtigde van de fabrikant en in staat om de technische documentatie samen te stellen</p> <p>5. Referentie voor toegepaste normen</p> <p>6. Geluidsemisierichtlijn (openlucht)</p> <p>a) Gemeten geluidvermogensniveau b) Gewaarborgd geluidvermogensniveau c) Geluidsparameter d) Conformiteitsbeoordelingsprocedure e) Aangemelde instantie f) Plaats 8. Datum</p>	<p>Dansk (Danish) EF OVERENSTEMMELSEERKLÆRING</p> <p>1. UNDERTEGNEDE, Peter Neckebroek, PÅ VEGNE AF DEN AUTORIZEREDE REPRÆSENTANT, ERKLÆRER HERMED AT MASKINEN, SOM ER BESKREVET I UDARBEJDEDE DEN TEKNISKE DOKUMENTATION</p> <p>5. Henvisning til anvendte standarder</p> <p>6. DIREKTIV OM STØJEMISJON FRA MASKINER TIL UDENDØRS BRUG</p> <p>a) MÅLT LYDVEFTEKTNIVEAU b) GARANTERET LYDVEFTEKTNIVEAU c) STØJPARAMETER d) PROCEDURE FOR OVERENSTEMMELSESVURDERING e) BEMYNDIGET ORGAN f) STED 8. DATO</p>	<p>Ελληνικά (Greek) ΕΚ Διγλυση συμμόρφωσης</p> <p>1. Ο κάτωθι υπογεγραμμένος, Peter Neckebroek, εκ μέρους του εξουσιοδοτημένου αντιπροσώπου με το παρών δηλώνω ότι το παρακάτω περιγραφόμενο όχημα πληροί όλες τις σχετικές προδιαγραφές του:</p> <ul style="list-style-type: none"> * Οδηγία 2006/42/ΕΚ για μηχανές * Οδηγία 2014/30/ΕΕ για την ηλεκτρομαγνητική συμβατότητα * Οδηγία 2000/14/ΕΚ - 2005/88/ΕΚ για το επίπεδο θορύβου σε εξωτερικούς χώρους * Οδηγία 2011/65/ΕΕ - (ΕΕ) 2015/863 για τον περιορισμό της χρήσης ορισμένων επικίνδυνων ουσιών σε ηλεκτρικό και ηλεκτρονικό εξοπλισμό <p>2. Περιγραφή μηχανήματος</p> <p>a) προϊόν: Φυστήρας φύλλων b) λειτουργία: για καθαρισμός φύλλων c) μοντέλο d) τύπος e) αριθμός σειράς παραγωγής f) κατασκευαστής</p> <p>4. Εξουσιοδοτημένος αντιπρόσωπος και είναι σε θέση να καταρτίσει τον τεχνικό φάκελο</p> <p>5. Παραπομπή στα ισχύοντα πρότυπα</p> <p>6. Οδηγία επίπεδου θορύβου εξωτερικών χώρων</p> <p>a) Μετρηθείσα ηχητική ένταση b) Εγγυημένη ηχητική ένταση c) Ηχητική παράμετρος d) Διαδικασία πιστοποίησης e) Οργανισμός πιστοποίησης f) Η δοκιμή έγινε 8. Ημερομηνία</p>
<p>Svenska (Swedish) EG-försäkran om överensstämmelse</p> <p>1. Undertecknad, Peter Neckebroek, på uppdrag av auktoriserad representant, deklarerar härmed att maskinen beskriven nedan fullföljer alla relevanta bestämmelser enligt:</p> <ul style="list-style-type: none"> * Direktiv 2006/42/EG gällande maskiner * Direktiv 2014/30/UE gällande elektromagnetisk kompatibilitet * Direktiv 2000/14/EG - 2005/88/EG gällande buller utomhus * Direktiv 2011/65/UE - (EU) 2015/863 om begränsning av användning av vissa farliga ämnen i elektrisk och elektronisk utrustning <p>2. Maskinbeskrivning</p> <p>a) Produkt : Lövbliås b) Funktion : samla löv c) Modell d) Typ e) Serienummer f) Tillverkare</p> <p>4. Auktoriserad representant och ska kunna sammanställa teknisk dokumentation</p> <p>5. Referens för tillämpad standard</p> <p>6. Direktiv för buller utomhus</p> <p>a) Uppmätt ljudnivå b) Garanterad ljudnivå c) Buller parameter d) Förfarande för bedömning e) Anmälda organ f) Utfärdat vid 8. Datum</p>	<p>Español (Spanish) Declaración de Conformidad CE</p> <p>1. El abajo firmante, Peter Neckebroek, en representación del representante autorizado, adjunto declara que la máquina abajo descrita, cumple las cláusulas relevantes de:</p> <ul style="list-style-type: none"> * Directiva 2006/42/CE de maquinaria * Directiva 2014/30/UE de compatibilidad electromagnética * Directiva 2000/14/CE - 2005/88/CE de ruido exterior * Directiva 2011/65/UE - (UE) 2015/863 sobre restricciones a la utilización de determinadas sustancias peligrosas en aparatos eléctricos y electrónicos <p>2. Descripción de la máquina</p> <p>a) Producto : Soplador b) Función : Barrer hojas c) Modelo d) Tipo e) Número de serie f) Fabricante</p> <p>4. Representante autorizado que puede compilar el expediente técnico</p> <p>5. Referencia a normas aplicadas</p> <p>6. Directiva sobre ruido exterior</p> <p>a) Potencia sonora Garantizada b) Parámetros ruido c) Procedimiento evaluación conformidad d) Organismo notificado f) Realizado en 8. Fecha</p>	<p>Română (Romanian) CE-Declaratie de Conformitate</p> <p>1. Subsemnatul Peter Neckebroek, în numele reprezentantului autorizat, declar prin prezenta faptul ca echipamentul descris mai jos îndeplinește toate condițiile necesare din:</p> <ul style="list-style-type: none"> * Directiva 2006/42/CE privind echipamentul * Directiva 2014/30/UE privind compatibilitatea electromagnetică * Directiva 2000/14/CE - 2005/88/CE privind poluarea fonică în spații deschise * Directiva 2011/65/UE - (UE) 2015/863 privind restricțiile de utilizare a anumitor substanțe periculoase în echipamentele electrice și electronice <p>2. Descrierea echipamentului</p> <p>a) Produsul : Sulfanta de frunze b) Domeniul de utilizare : a curata de frunze c) Model d) Tip e) Serie produs f) Producator</p> <p>4. Reprezentant autorizat și abilitat să realizeze documentația tehnică</p> <p>5. Referință la standardele aplicate</p> <p>6. Directiva privind poluarea fonică în spații închise</p> <p>a) Puterea acustică măsurată b) Putere acustică maxim garantată c) Indice poluare fonică d) Procedura de evaluare a conformității e) Notificat f) Emisa la 8. Data</p>

<p>Português (Portuguese) Declaração CE de Conformidade</p> <p>1. O abaixo assinado, Peter Neckebroek, declara deste modo, em nome do mandatário, que a máquina abaixo descrito cumpre todas as estipulações relevantes da:</p> <ul style="list-style-type: none"> * Directiva 2006/42/CE relativa à compatibilidade electromagnética * Directiva 2000/14/CE - 2005/88/CE relativa às emissões sonoras para o meio ambiente dos equipamentos para utilização no exterior * Directiva 2011/65/UE - (UE) 2015/863 relativa a restrição do uso de determinadas substâncias perigosas em equipamentos eléctricos e electrónicos <p>2. Descrição da máquina</p> <ol style="list-style-type: none"> a) Produto : Soprador b) Função : limpar folhas c) Modelo d) Tipo <p>e) Número de série</p> <ol style="list-style-type: none"> 3. Fabricante 4. Mandatário com capacidade para compilar documentação técnica 5. Referência às normas aplicadas 6. Directiva relativa às emissões sonoras para o meio ambiente dos equipamentos para utilização no exterior a) Potência sonora medida b) Potência sonora garantida c) Parâmetro de ruído d) Procedimento de avaliação da conformidade e) Organismo notificado 7. Feito em 8. Data 	<p>Polski (Polish) Deklaracja zgodności WE</p> <p>1. Niżej podpisany, Peter Neckebroek, w imieniu upoważnionego przedstawiciela, niniejszym deklaruje, że urządzenie opisane poniżej spełnia wszystkie odpowiednie postanowienia:</p> <ul style="list-style-type: none"> * Dyrektywa Maszynowa 2006/42/WE * Dyrektywa Kompatybilności Elektromagnetycznej 2014/30/UE * Dyrektywa Hałasowa 2000/14/WE - 2005/88/WE * Dyrektywę 2011/65/UE - (UE) 2015/863 w sprawie ograniczenia stosowania niektórych niebezpiecznych substancji w sprzęcie elektrycznym i elektronicznym <p>2. Opis urządzenia</p> <ol style="list-style-type: none"> a) Produkt : Dmuchawa do liści b) Funkcja : oczyszczanie powierzchni z liści c) Model d) Typ e) Numery seryjne <p>3. Producent</p> <ol style="list-style-type: none"> 4. Upoważniony Przedstawiciel oraz osoba upoważniona do przygotowania dokumentacji technicznej 5. Odniesienie do zastosowanych norm 6. Dyrektywa Hałasowa a) Zmierzony poziom mocy akustycznej b) Gwarantowany poziom mocy akustycznej c) Wartość hałasu d) Procedura oceny zgodności e) Jednostka notyfikowana 7. Miejsce 8. Data 	<p>Suomi / Suomen kieli (Finnish) EY-VAATIMUSTENMUKAISUS/VAKUUTUS</p> <p>1. Allekirjoittanut, Peter Neckebroek vakuuttaa valmistajien edustajana, vakuuttaa täten että alla mainittu kone/tuote täyttää kaikki seuraavia määräyksiä:</p> <ul style="list-style-type: none"> * Konedirektiivi 2006/42/EY * Direktiivi 2014/30/EU sähkömagneettinen yhteensopivisuus * Direktiivi 2000/14/EY - 2005/88/EY ympäristön melu * Direktiivi 2011/65/EU - (EU) 2015/863 tiettyjen vaarallisten aineiden käytön rajoittamisesta sähkö- ja elektroniikkalaitteissa <p>2. TUOTTEEN KUVAUS</p> <ol style="list-style-type: none"> a) Tuote: Lehtipuhalin b) Toiminto: lehtien haravointi c) Malli d) TYYPPI e) SARJANUMERO <p>3. VALMISTAJA</p> <p>4. Valmistajan edustaja ja teknisten dokumenttien laatija</p> <p>5. Viittaus sovellettuun standardiin</p> <p>6. Ympäristön meludirektiivi</p> <ol style="list-style-type: none"> a) Mitattu melutaso b) Todenmukainen melutaso c) Melu parametri d) Yhdenmukaisuuden arvioinnin menetelmä e) Tiedonantoelin <p>7. TEHTY</p> <p>8. PÄIVÄMÄÄRÄ</p>
<p>Magyar (Hungarian) EK-megfelelőségi nyilatkozata</p> <p>1. Alulírott Peter Neckebroek, a gyártó cég törvényes képviselőjeként nyilatkozom, hogy az általunk gyártott gép megfelel az összes, alább felsorolt direktívának:</p> <ul style="list-style-type: none"> * 2006/42/EK Direktívának berendezésekre * 2014/30/EU Direktívának elektromágneses megfelelésre * 2000/14/EK - 2005/88/EK Direktívának kültéri zajszintre * Tanács 2011/65/EU - (EU) 2015/863 egyes veszélyes anyagok elektromos és elektronikus berendezésekben való alkalmazásának korlátozásáról <p>2. A gép leírása</p> <ol style="list-style-type: none"> a) Termék : Lombfúvó b) Funkció : levelek eltávolítása c) Modell d) Típus <p>e) Sorozatszám</p> <p>3. Gyártó</p> <p>4. Meghatalmazott képviselője és képes összehállítani a műszaki dokumentációt</p> <p>5. Referencia az alkalmazott szabványokhoz</p> <p>6. Kültéri zajszint Direktiva</p> <ol style="list-style-type: none"> a) Mért hangerő b) Szavaltott hangerő c) Zajszint paraméter d) Megfelelőségi becslési eljárás e) Kijelölt szervezet 7. Keltetés helye 8. Keltetés ideje 	<p>Cestina (Czech) ES – Prohlášení o shodě</p> <p>1. Podepsaný Peter Neckebroek, jako autorizovaná osoba zde potvrzuje, že stroj popsaný níže splňuje požadavky příslušných opatření:</p> <ul style="list-style-type: none"> * Směrnice 2006/42/ES pro strojíni zařízení * Směrnice 2014/30/EU stanovující technické požadavky na výrobky z hlediska elektromagnetické compatibility * Směrnice 2000/14/ES - 2005/88/ES stanovující technické požadavky na výrobky z hlediska emisí hluku zařízení pro venkovní použití * Rády 2011/65/EU - (EU) 2015/863 o omezení používání některých nebezpečných látek v elektrických a elektronických zařízeních <p>2. Popis zařízení</p> <ol style="list-style-type: none"> a) Výrobek : Fúkar na listí b) Funkce : Úklid spadaneho listí c) Model d) Typ e) Výrobní číslo <p>3. Výrobce</p> <p>4. Zplnomocněný zástupce a osoba pověřená komplecti technické dokumentace</p> <p>5. Odkaz na platné standardy</p> <p>6. Směrnice pro hluk pro venkovní použití</p> <ol style="list-style-type: none"> a) Naměřený akustický výkon b) Garantovaný akustický výkon c) Parametr hluku d) Způsob posouzení shody e) Notifikovaná osoba 7. Podepsáno v 8. Datum 	<p>Latviešu (Latvian) EK atbilstības deklarācija</p> <p>1. Peter Neckebroek ar savu parakstu zem šī dokumenta, autorizētais pārstāvis vārdā, paziņo, ka zīmēk aprakstītais mašīna, atbilst visām zīmēk norādīto direktīvu prasībām:</p> <ul style="list-style-type: none"> * Direktīva 2006/42/EK par mašīnām * Direktīva 2014/30/EU attiecībā uz elektromagnētisko savietojamību * Direktīva 2000/14/EK - 2005/88/EK par trokšņa emisiju vidē * Direktīva 2011/65/ES - (ES) 2015/863 par dažu bīstamu vielu izmantošanu ierobežotānu elektriskās un elektroniskās iekārtās <p>2. Iekārtas apraksts</p> <ol style="list-style-type: none"> a) Produkts : lapu pūtējs b) Funkcija : lapu savākšana c) Modeļš d) Tips e) Sērijas numurs <p>3. Ražotājs</p> <p>4. Autorizētais pārstāvis, kas spēj sastādīt tehniko dokumentāciju</p> <p>5. Atsauce uz piemērotajiem standartiem</p> <p>6. Ārējo trokšņu Direktīva</p> <ol style="list-style-type: none"> a) Izmērītā trokšņa līmenis b) Pielajamais trokšņa līmenis c) Trokšņa parametri d) Atbilstības vērtējuma procedūra e) Informētā iestāde <p>7. Vieta</p> <p>8. Datums</p>
<p>Slovenčina (Slovak) ES vyhlásenie o zhode</p> <p>1. Dolupodpísaný, Peter Neckebroek, ako autorizovaný zástupca výrobcu, týmto vyhlasuje, že uvedeny strojev je v zhode s nasledovnymi smernicami:</p> <ul style="list-style-type: none"> * Smernica 2006/42/ES (Strojné zaradenia) * Smernica 2014/30/EU (Elektromagnetická kompatibilita) * Smernica 2000/14/CE - 2005/88/ES (Emisie hluku) * Rady 2011/65/UE - (EU) 2015/863 o obmedzení používania určitých nebezpečných látok v elektrických a elektronických zaradeniach <p>2. Popis stroja</p> <ol style="list-style-type: none"> a) Produkt : Fúkar b) Funkcia : Čistenie od listia c) Model d) Typ e) Výrobné číslo <p>3. Výrobca</p> <p>4. Autorizovaný zástupca schopný zostaviť technickú dokumentáciu</p> <p>5. Referencia na použité normy</p> <p>6. Smernica pre emisie hluku vo voľnom priestranstve</p> <p>7. Zaručená hladina akustického výkonu</p> <ol style="list-style-type: none"> a) Mera parametre b) Procedúra posudzovania zhody c) Notifikovaná osoba 7. Miesto 8. Datum 	<p>Eesti (Estonian) EÜ vastavusdeklaratsioon</p> <p>1. Käesolevaga kinnitab allkirjutanu, Peter Neckebroek, volitatud esindaja nimel, et allpool kirjeldatud masina vastab kõikidele alljärgnevat direktiivide sätetele:</p> <ul style="list-style-type: none"> * Masinate direktiiv 2006/42/EÜ * Elektromagnetilise ühilduvuse direktiiv 2014/30/EL * Välistruuise direktiiv 2000/14/EÜ - 2005/88/EE * Direktiiv 2011/65/EL - (EL) 2015/863 teatavate ohtlike ainetete kasutamise piiramise kohta elektri- ja elektronikaesandmetes <p>2. Seadmete kirjeldus</p> <ol style="list-style-type: none"> a) Toode : Lehtpuhuti b) Funktsioon : lehtedest puhastamine c) Mudel d) Tüüp e) Seerianumber <p>3. Tooja</p> <p>4. Volitatud esindaja, kes on pädev täita tehnilist dokumentatsiooni</p> <p>5. Viide kohaldatud standardidele</p> <p>6. Välistruuise direktiiv</p> <ol style="list-style-type: none"> a) Mõõdetud helivõimsuse tase b) Lubatud helivõimsuse tase c) Mõra parameeter d) Vastavusthindamismenetlus e) Teavitatud asutus 7. Koht 8. Kuupäev 	<p>Slovensčina (Slovenian) ES izjava o skladnosti</p> <p>1. Spodaj podpisani, Peter Neckebroek, ki je pooblaščen oseba in v imenu proizvajalca izjavlja, da spodaj opisana stroj ustreza vsem navedenim direktivam:</p> <ul style="list-style-type: none"> * Direktiva 2006/42/ES o strojih * Direktiva 2014/30/EU o elektromagnetni združljivosti * Direktiva 2000/14/ES - 2005/88/ES o hrupnosti * Direktiva 2011/65/UE - (EU) 2015/863 o omejevanju uporabe nekaterih nevarnih snovi v električni in elektronski opremi <p>2. Opis naprave</p> <ol style="list-style-type: none"> a) Proizvod : Puhalnik za listje b) Funkcija : čiščenje listja c) Model d) Tip e) Serijska številka <p>3. Proizvajalec</p> <p>4. Pooblaščen predstavnik ki lahko predloži tehnično dokumentacijo</p> <p>5. Sklic na uporabljene standarde</p> <p>6. Direktiva o hrupnosti</p> <ol style="list-style-type: none"> a) Izmerjena zvočna moč b) Garantirana zvočna moč c) Parametri d) Postopek e) Postopek opravi 7. Kraj 8. Datum

<p>Lietuvių kalba (Lithuanian) EB atitikties deklaracija 1. Įgaliojoto atstovo vardu pasirašęs Peter Neckebroek patvirtina, kad žemiau aprašyta mašina atitinka visas išvardintų direktyvų nuostatas: * Mechanizmų direktyva 2006/42/EB * Elektromagnetinio suderinamumo direktyva 2014/30/ES * Triukšmo lauke direktyva 2000/14/EB - 2005/88/EB * Direktyva 2011/65/ES - (ES) 2015/863 dėl tam tikrų pavojingų medžiagų naudojimui elektros ir elektroninėje įrangoje apribojimo 2. Priešais aprašymas a) Gaminyje : Lapų pūtiklis b) Funkcija : lapų sutvarkymas c) Modelis d) Tipas e) Serijos numeris 3. Gamintojas 4. Įgaliojasis atstovas ir galintis sudaryti techninę dokumentaciją 5. Nuoroda į taikytus standartus 6. Triukšmo lauke direktyva a) Išmatuotas garso galimumo lygis b) Garantuojamas garso galimumo lygis c) Triukšmo parametras d) Tipas e) Registruota įstaiga 7. Vieta 8. Data</p>	<p>Български (Bulgarian) ЕО декларация за съответствие 1. Долуописаният Peter Neckebroek, от името на упълномощения представител, с настоящото декларирам, че машините, описани по-долу, отговарят на всички съответни разпоредби на: * Директива 2006/42/ЕО относно машините * Директива 2014/30/ЕС относно електромагнитната съвместимост * Директива 2000/14/ЕО - 2005/88/ЕО относно шумовите емисии на съоръжения, предназначени за употреба извън сградите * Директива 2011/65/ЕС - (ЕС) 2015/863 година относно ограничението за употреба на определени опасни вещества в електрическото и електронното оборудване 2. Описание на машините a) Продукт : Машина за издуване на листа b) Функция : за почистване на листа c) Модел d) Тип e) Серии номер 3. Производител 4. Упълномощен представител и отговорник за съставяне на техническа документация 5. Препратка към приложените стандарти 6. Директива относно шумовите емисии на съоръжения, предназначени за употреба извън сградите a) Измерена звукова мощност b) Гарантирана звукова мощност c) Параметърът шум d) Процедурата за оценка на съответствието e) Нотифициран орган 7. Място на изготвяне 8. Дата на изготвяне</p>	<p>Norsk (Norwegian) EF- Samsvarserklæring 1. Undertegnede Peter Neckebroek på vegne av autorisert representant herved erklærer at maskinen beskrevet nedenfor innfrir relevant informasjon fra følgende forskrifter. * Maskindirektivet 2006/42/EF * Direktiv EMC: 2014/30/EU Elektromagnetisk kompatibilitet * Direktiv om støy utendørs 2000/14/EF - 2005/88/EF * Direktiv 2011/65/EU - (EU) 2015/863 om restriksjoner av bruk av visse farlige materialer i elektrisk og elektronisk utstyr. 2. Beskrivelse av produkt a) Produkt : Løvblåser b) Funksjon : Fjerne løv c) Modell d) Type e) Serienummer 3. Produsent 4. Autorisert representant og i stand til å utarbeide den tekniske dokumentasjonen 5. Henvisning til brukte standarder 6. Utendørs direktiv får støy a) Målt støy b) Maks støy c) Konstant støy d) Verdi vurderings prosedyre e) Gjeldene kjøretøy/kropp/stamme/skrog 7. Sted 8. Dato</p>
<p>Türk (Turkish) AT Uygunluk Beyanı 1. Aşağıda imzası bulunan Peter Neckebroek, yetkili temsilci adına, bu yazıyla birlikte aşağıdaki makine ile ilgili tüm hükümlülüklerin yerine getirildiğini beyan etmektedir: * Makina Emniyet Yönetmeliği 2006/42/AT * Elektromanyetik Uyumluluk Yönetmeliği 2014/30/AB * Açık Alanda Kullanılan Teçhizat Tarafından Oluşturulan Çevredeki Gürültü Emisyonu ile İlgili Yönetmelik 2000/14/AT-2005/88/AT * 2011/65/AB - (AB) 2015/863 elektrikli ve elektronik ekipmanlarda bazı tehlikeli maddelerin kullanımının yasaklanması ile ilgili yönetmelik 2. Makinanın tanıtı a) Ürün : Yaprak üfleyici b) İşlevi : Yaprakların temizlenmesi c) Model d) Tipi e) Seri numarası 3. İmalatçı 4. Teknik dosyayı hazırlamakla yetkili olan Toplulukta yerleşik yetkili temsilci 5. Uygulanan standartlara istinaden 6. Açık alan gürültü Yönetmeliği a) Ölçülen ses gücü b) Garanti edilen ses gücü c) Gürültü parametresi d) Uygunluk değerlendirme prosedürü e) Onaylanmış kuruluş 7. Beyanın yeri 8. Beyanın tarihi</p>	<p>Íslenska (Icelandic) EB-Samræmisýfirlýsing 1. Undirritaður Peter Neckebroek staðfestir hér með fyrir hönd löggilttra aðila að upplýsingar um vélbúnað hér að neðan eru tæmandi hvað varðar alla tilheyrandi mátaflökka, svo sem * Leiðbeiningar fyrir vélbúnað 2006/42/EB * Leiðbeiningar fyrir rafsegulsvið 2014/30/EB * Leiðbeiningar um hávaðamengun 2000/14/EB-2005/88/EB * Tískipun 2011/65/EU - (EU) 2015/863 varðandi leiðbeiningar um notkun á hættulegum efnum í raf og rafenda búnaði 2. Lýsing á vélbúnaði a) Ökutæki : Laufblásari b) Virkni : Fjarlægja lauf c) Gerð d) Tegund e) Serial númer 3. Framleiðandi 4. Löggildir aðilar og fær um að taka saman tækniskjölín 5. Tilvisun til viðeigandi staðla 6. Leiðbeiningar um hávaðamengun a) Mæstur hávaða styrkur b) Staðfestur hávaða styrkur c) Hávaða breytileiki d) Staðfesting á gæðastöðlum e) Merkingar 7. Gert hjá 8. Dagsetning</p>	<p>Hrvatski (Croatian) EK Izjava o sukladnosti 1. Potpisani, Peter Neckebroek, u ime ovlaštenog predstavnika, ovime izjavljuju da strojevi navedeni u nastavku ispunjavaju sve važeće odredbe: * Propisa za strojeve 2006/42/EK * Propisa o elektromagnetskoj kompatibilnosti 2014/30/EU * Propisa o buci na otvorenome 2000/14/EK-2005/88/EK * Direktiva 2011/65/EU - (EU) 2015/863 o ograničenju određenih opasnih supstanci u elektricnoj i elektronskoj opremi. 2. Opis strojeva a) Proizvod : Puháč b) Funkcionalnost : za čišćenje lišća c) Model d) Tip e) Serijski broj 3. Proizvođač 4. Ovlašteni predstavnik i osoba za sastavljanje tehničke dokumentacije 5. Referencija na primijenjene standarde 6. Propis o buci na otvorenome a) Izmjerena jačina zvuka b) Zajamčena jačina zvuka c) Parametar buke d) Postupak za ocjenu sukladnosti e) Obavješteno tijelo 7. U 8. Datum</p>

1



2,6 kg

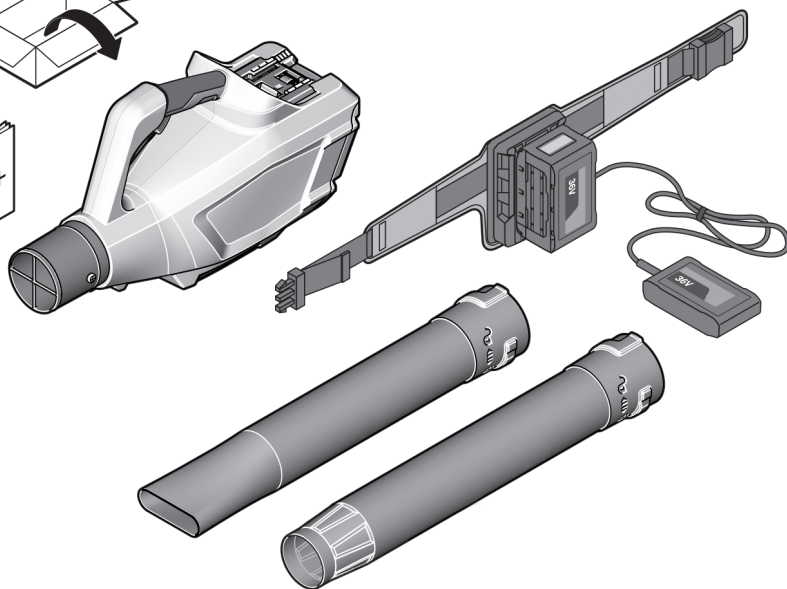

2

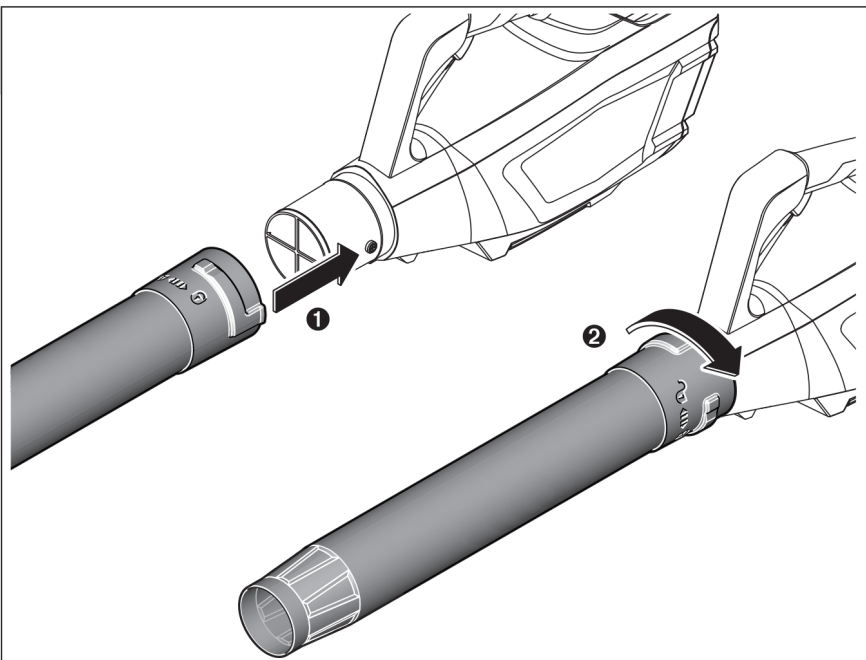

3

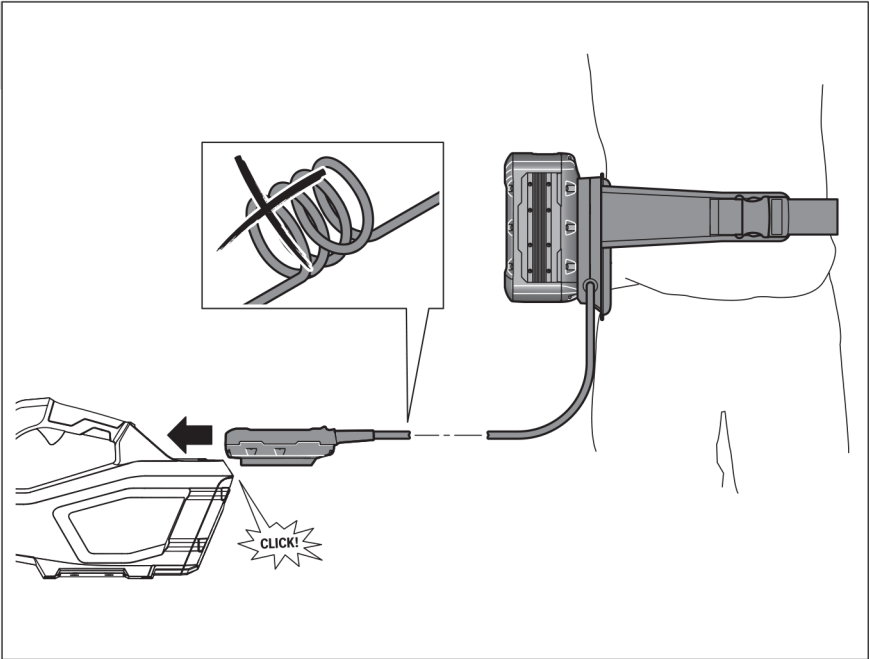

4

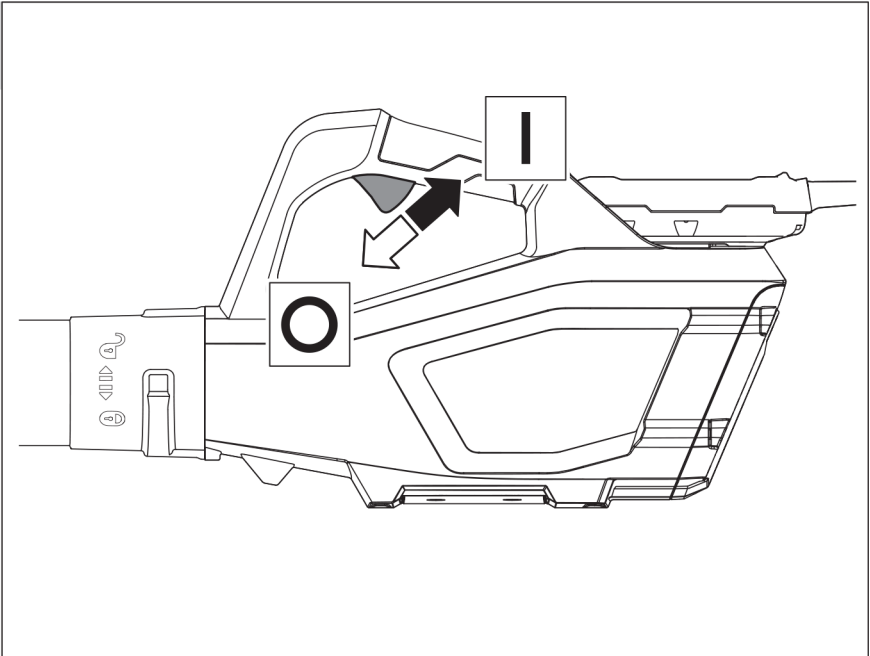

5

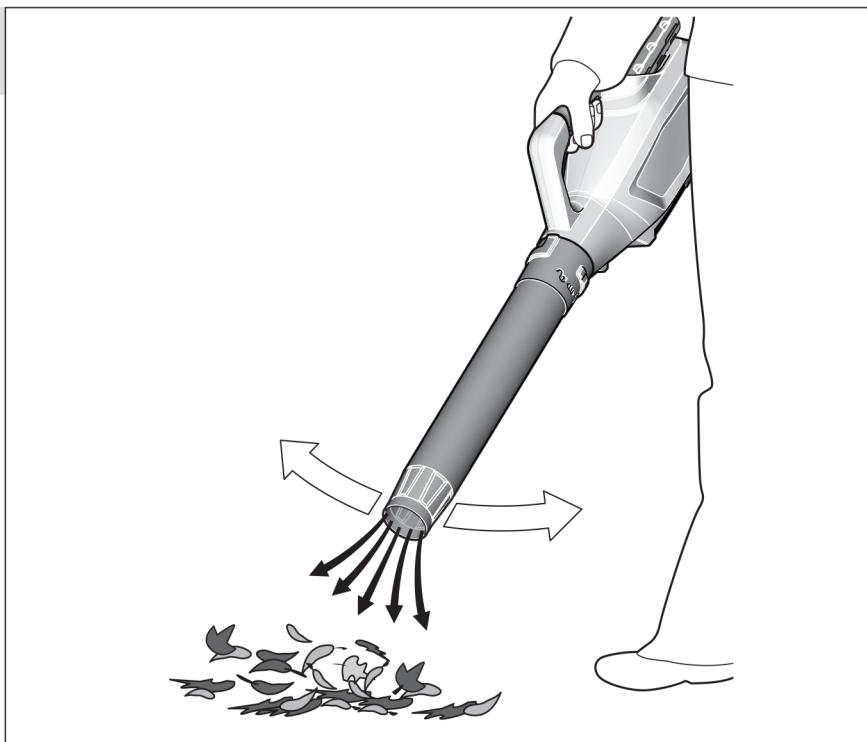

6

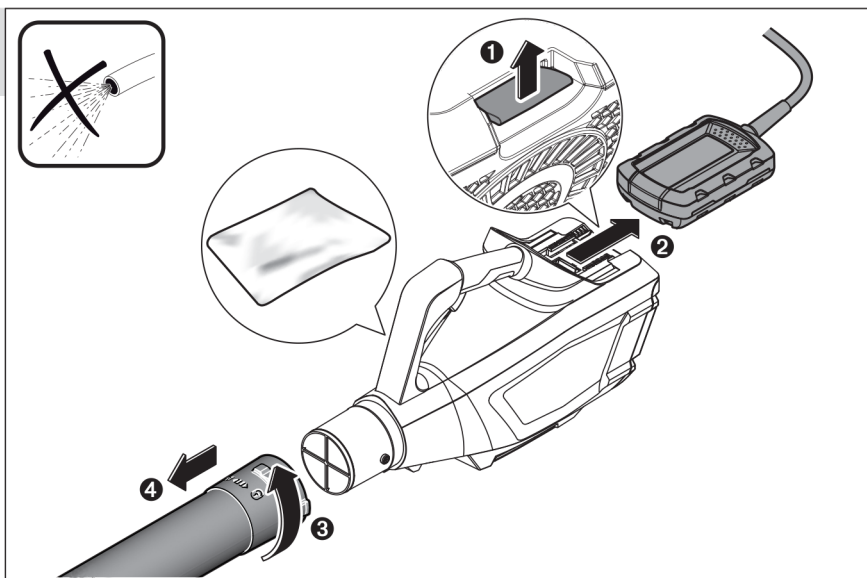

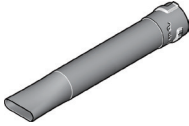

80003-Y0B-0031



80002-Y0B-0031

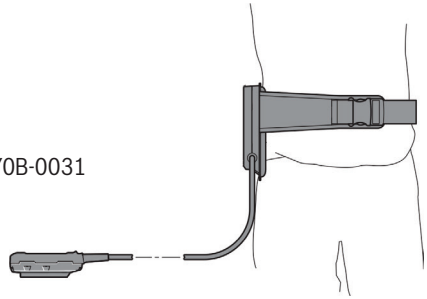

80004-Y0B-0031

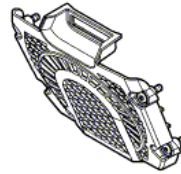

80001-Y0B-0030

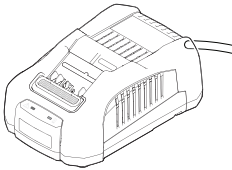

- CV3680XABM (UK)
- CV3680XAEM (Europe)
- CV3680XASM (Switzerland)
- CV3680XAUM (Australia)

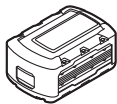

DPW3660XA

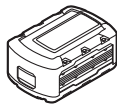

DPW3690XA

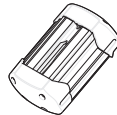

DP3640XA

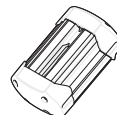

DP3660XA

